



1/3 života prespíme, spíme teda zdravo!

Valde zdravotnícke produkty

Distribúcia:

D&V DISTRACT COMPANY s.r.o.

Hlavná 81/a, 040 01 Košice

valde@valdeslovakia.sk

KATALÓG PRODUKTOV



ZDRAVOTNÉ VANKÚŠE A MATRACE

OBSAH

Obsah/Náš príbeh	2
Príbeh, poslanie a filozofia spoločnosti Valde	4
Ortopedické vankúše	6
Valde pre dobrý spánok	6
Valde pre deti	14
Valde v súlade s prírodou	17
Antirefluxné klinové vankúše	18
Ortopedické klinové vankúše	22
Valde na sedenie	22
Valde pre ženy	26
Ortopedické korektory	28
Korektory na chrbticu	28
Valde na cesty	30
Valde pre matku a dieťa	34
Valde na nohy	36
Klinové terapeutické vankúše	38
Ortopedické matrace	40
Poťahy na matrace Valde	40
Penové matrace	41
Ortopedické matrace Marlek	43
Valde NFZ	44
Starostlivosť o výrobky Valde	46
Obliečky Valde	47



Získali sme pozitívne hodnotenie Špecializovaného centra pre rehabilitáciu a liečbu ochorení pohybového ústrojenstva „Stocer“ a Rehabilitačnej kliniky Krojanty.



Produkty Valde predstavujú zdravotnícke výrobky I. triedy v súlade s požiadavkami Smernice Rady 93/42/EEC, sú testované Inštitútom textilných technológií – spĺňajú normy ISO/IEC 17025:2005; majú Certifikát Laboratória pre chemický výskum a inštrumentálne analýzy – BCH.

Sme držiteľmi označení: CE, „Priateľský pre človeka“ a „Bezpečné pre dieťa“.



*Značka Valde – tradícia výroby.
Na trhu sme už 40 rokov a
o kvalitu našich výrobkov sa
staráme už generácie.*



Náš príbeh

1976

1984

1995

1998

1999

2001

2004

2005

2006

2010

2012

2015

Waldemar Cieślak zakladá firmu Valde, v ktorej navrhuje a produkuje inovatívne riešenia pre zdravotne postihnuté osoby a osoby s motorickou dysfunkciou vyžadujúcou rehabilitáciu.

V Poľsku sa začínajú vyrábať prvé načúvacie prístroje našej produkcie.

Na trh prichádza prvý vankúš Valde s názvom Lättnad, ktorý sa zaradil medzi ostatné ortopedické výrobky. Dnes je známy pod názvom Ny Lättnad, ako vankúš pomáhajúci pri liečbe chrbtice počas spánku a ako prvý vankúš na trhu proti chrápaniu. Tento vankúš, ktorý bol v 90. rokoch veľkou novinkou, dosiahol obrovský úspech. Získal pozitívne hodnotenie rehabilitačnej kliniky Stocer. Po získaní uznania v lekárskejších kruhoch sa rozbehla výroba ďalších modelov vankúšov Valde. Neskôr sa Valde zameriava na výrobu ďalších modelov vankúšov a na zavádzanie inovácií medzi polyuretánovými penami. Opäť sme získali úspech!

Ako prví v Poľsku sme vyrobili polyuretánový ortopedický vankúš z tzv. „pamäťovej peny“.

Začali sme vyrábať tri modely vankúšov B1, B2 a B8, v ponuke v modeloch z peny „Normal“ (pružnej) a z peny „Memory“ (ktorá sa prispôsobuje tvaru tela a reaguje na teplotu okolia a tela). Naše produkty sa tiež stali vzorom pre všetkých poľských výrobcov vankúšov s tvarovou pamäťou v súčasnosti prítomných na našom trhu. Vyvinuli sme vynikajúci model vankúša Vila B4 s anatomickým tvarom s možnosťou cirkulácie vzduchu. Tento model sa dodnes teší obrovskému úspechu. Je dokonalou pomôckou pre lekárov, rehabilitačné sestry a fyzioterapeutov. Vila B4 získala pozitívne hodnotenie kliniky STOCER a kliniky Krojanty.

Zamerali sme sa na vypracovanie stupňov tvrdosti a rôznych výšok vankúšov v daných modeloch. Nebolo to ľahké a pre náš tím to predstavovalo obrovskú výzvu. Naše úsilie však prinieslo svoje ovocie v podobe 3 stupňov tvrdosti pre každý možný model vankúša. Dodnes náš úspech nezopakoval žiadny iný výrobca. Toto je naša silná stránka, pretože každý človek je iný a má rôzne potreby a široký výber v našej ponuke produktov umožňuje každému klientovi zvoliť si vankúš primerane vlastným potrebám a preferenciám. Vďaka rôznym stupňom tvrdosti a trom výškam vankúšov dokážeme vybrať produkt pre každého.

Vďaka ženskej ruke Hanny Cieślak – manželky zakladateľa firmy Valde, sme prišli so širokou škálou farieb obliečok na ortopedické vankúše. V tejto oblasti nemáme konkurenciu. Takáto široká škála farieb a s ňou súvisiaca kontrola kvality je obrovskou finančnou, časovou a logistickou investíciou. Farbám obliečok sú prispôbolené nite aj zipsy, pričom dbáme na zachovanie najvyššej kvality produktu, na ktorý poskytujeme záruku.

Stali sme sa najväčším poľským výrobcom zdravotných vankúšov s najširšou ponukou na trhu. Na trh sme priniesli prvé matrace Valde. Testovanie matracov a dosiahnutie ich finálnej podoby nám trvalo niekoľko rokov.

Disponujeme bohatou ponukou matracov spolu s jedným z najlepších ortopedických matracov zaregistrovaným ako zdravotnícka pomôcka. Ide o dobre známy Marlek, ktorý sa dnes dočkal už III. generácie.

Zaviedli sme výrobu a predaj nových výrobkov na podporu krčnej a bedrovej chrbtice. Snažíme sa systematicky testovať kvalitu našich výrobkov z hľadiska ich vývoja a dôsledne budovať dobré meno značky Valde ako silného lídra medzi výrobcami ortopedických vankúšov.

Naše produkty získali pozitívne hodnotenia francúzskych ortopédov, ktorí podporujú našu filozofiu liečby počas spánku a túto metódu zavádzajú aj do svojich ordinácií.

Sme na trhu už 40 rokov. Sme rodinná firma s hodnotami odovzdávanými z pokolenia na pokolenie a vo svojej ponuke máme viac ako 40 produktov. Kladieme veľký dôraz na kvalitu. Pracujeme s veľkým zánietením v snahe pomôcť našim klientom pri liečbe porúch a ochorení pohybového ústrojenstva, a preto každý produkt, ktorý uvádzame na trh, konzultujeme s ortopédmi a zároveň ho registrujeme ako zdravotnícku pomôcku najvyššej kvality. Na našich vankúšoch sedia a spia milióny ľudí po celom svete. Ďakujeme za dôveru.



Valde je prvým poľským výrobcom ortopedických vankúšov.

VALDE INTERNATIONAL

Príbeh, poslanie a filozofia značky Valde

“Vzácné zdravie, Nikto sa nedozvie, Ako chutíš, až keď sa pokaziš. Až vtedy človek naozaj vidí A sám to povie, Že niet nad zdravie!...”

Jan Kochanowski

Značka Valde vznikla v roku 1976 s cieľom pomáhať chorým.

Už vtedy boli naše prvé výrobky uznávané medzi rehabilitačnými lekármi a chirurgmi. Množstvo klinických štúdií len potvrdilo ich kvalitu.

Produkty Valde používajú lekári ako zdravotnícku pomôcku pri rehabilitáciách chrbtice. Naše výrobky používajú fyzioterapeuti po celom svete ako pomôcku pri svojej náročnej práci počas rekonštrukcií chrbtice.

Sme firma s tradíciami

Sme rodinná firma. Od začiatku bolo naším poslaním rozvíjať sa a dbať na kvalitu a dlhú životnosť produktov.

Naša firma je na trhu od roku 1976 a odvtedy sme uviedli na trh najviac modelov ortopedických vankúšov a ako prví sme vyrobili vankúš s funkciou Memory. Ku každému klientovi pristupujeme individuálne a snažíme sa mu poskytnúť produkt maximálne zodpovedajúci jeho požiadavkám a očakávaniam.

V ponuke máme 40 modelov ortopedických vankúšov s tromi stupňami tvrdosti a s dvomi variantmi peny (Memory alebo Normal). Špecializujeme sa na individuálnu výrobu ortopedických matracov.

Ako sa to začalo...

Zakladateľom značky je Waldemar Cieślak, ktorý sa narodil v roku 1944 vo Varšave. Bol to on, kto navrhol priekopnícke modely ortopedických vankúšov a logo. Jeho výrobky sú dodnes výzvou a inšpiráciou pre ďalších výrobcov. Vďaka genialite nášho zakladateľa boli vytvorené tri stupne tvrdosti polyuretánovej peny s funkciou Memory.

Začínal v roku 1976 výrobou invalidných vozíkov a zdvíhacích zariadení pre zdravotne postihnuté imobilné osoby. Na trh priniesol „opatrovateľky“, ktoré reagovali na zvuk – bola to skvelá pomoc pre osoby so sluchovým postihnutím.

Zároveň viedol aj prosperujúcu opravárenskú dielňu, v ktorej sám aktívne pracoval. V roku 1994 zaviedol na trh špecializované bazény so systémom vodného prúdu na rehabilitáciu vo vode a výťahy pre zdravotne postihnutých alebo osoby s poruchami pohybového ústrojenstva. Tieto výťahy sa montovali v rodinných domoch a uľahčovali ľuďom život. Neskôr začal s výrobou ortopedických vankúšov.



Vankúš Ny Lättnad B1 umožňuje zdravý, pokojný spánok a prináša uvoľnenie a relax. Vďaka svojim vlastnostiam zmierňuje svalové napätie v oblasti krčnej chrbtice a prejavy migrény. Zabraňuje stuhnutiu ramien a krku. Redukuje chrápanie vďaka správnej polohe tela. Je ideálnym vankúšom na rehabilitáciu a liečbu krčnej časti chrbtice.

i Ny Lättnad B1 Medium bol navrhnutý zvlášť pre nižšie osoby s kratším krkom alebo útlými ramenami.

Ny Lättnad B1 Large má univerzálnu veľkosť a je najčastejšou voľbou.

Vankúš Ny Lättnad B1 balíme do praktického plastového obalu.

✓ VĎAKA MIERNEMU ZAOBLENIU A JEMNÉMU PROFILU ZARUČUJE VYSOKÝ KOMFORT POUŽÍVANIA.



Zdravotnícka pomôcka I. triedy v súlade s požiadavkami Smernice Rady 93/42/EEC. Testovaný Inštitútom textilných technológií – spĺňa normy ISO/IEC 17025:2005; je držiteľom Certifikátu Laboratória pre chemický výskum a inštrumentálne analýzy – BCH.

NY LÄTTNAD B1 Medium, Large

Ortopedický vankúš

Vankúš B1 je jedným z najlepších vankúšov Valde. Tento vankúš sa teší veľkej obľube u všetkých osôb, ktoré pri spánku uprednostňujú hlavu vo vyššej polohe. Vankúš je široký, a preto veľmi pohodlný. Často odporúčaný ako doplnkový vankúš.

- ✓ najvyššia kvalita peny Viscoelastic Memory Foam
- ✓ tvarovanie pre oblasť krku (vhodné pre osoby s problémami so štítnou žľazou alebo pre osoby, ktoré neznášajú tlak v oblasti krku)
- ✓ otvor, ktorý počas spánku uľahčuje cirkuláciu vzduchu medzi hlavou a vankúšom
- ✓ veľký oblúk na plece, ktorý umožňuje spánok na chrbte aj na boku
- ✓ zabraňuje chrápaniu
- ✓ 2 veľkosti: Medium a Large
- ✓ 3 stupne tvrdosti (mäkký, stredný, tvrdý) pre každú veľkosť
- ✓ B1 Medium (mäkký) pre deti (7+)



* Na obrázku je znázornený vankúš Ny Lätnad B1 Large

Rozmery:

B1 Medium (480x310x100)
B1 Large (490x270x135)

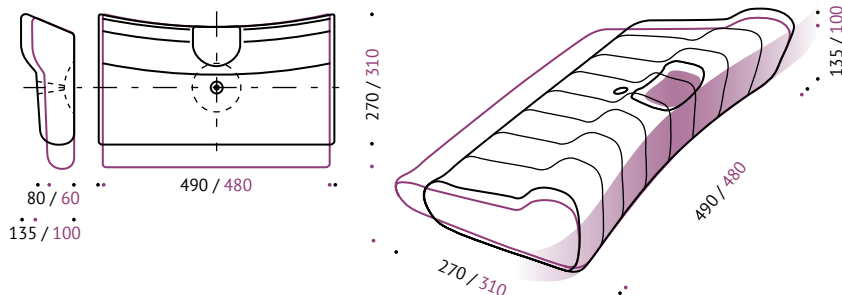

Inovativnosť a klasika – klasický tvar v kombinácii s modernom spracovaní.



7+



ZÁRUKA 3 ROKY



PAMÄŤOVÁ PENA



BEZ FREÓNOV



POLOHA NA BOKU



POLOHA NA CHRBTĚ

FARBY:

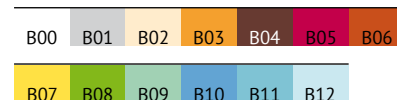

Vankúš B1 odporúčame zvoliť osobám stredného a vyššieho veku a osobám, ktoré pri spánku uprednostňujú hlavu vo vyššej polohe. Ak ortopéd neodporučí inak, odporúčame používať vankúš strednej tvrdosti.



Zdravotnícka pomôcka I. triedy v súlade s požiadavkami Smernice Rady 93/42/EEC. Testovaný Inštitútom textilných technológií – spĺňa normy ISO/IEC 17025:2005; je držiteľom Certifikátu Laboratória pre chemický výskum a inštrumentálne analýzy – BCH.

7 ORTOPEDICKÉ VANKÚŠE

B1 Medium	Memory	Mäkký	408-001-M3-M	5907439121939
		Stredný	408-001-M2-M	5907439121922
		Tvrdý	408-001-M1-M	5907439121915
B1 Large	Memory	Mäkký	408-011-M1-L	5907439121113
		Stredný	408-011-M2-L	5907439121120
		Tvrdý	408-011-M3-L	5907439121137

BEKVÄMLIGHET B2 / Obojstranný /

Ortopedický vankúš

Výhodou B2 je obojstrannosť. Vankúš pripomína tvarom „fazuľku“ a je odporúčaný predovšetkým pre mladých ľudí. Na vankúši je možné spať z oboch strán, a tak si zvoliť potrebnú výšku. Medzi vypuklými časťami vankúša je mierny a dlhý prechod, ktorý umožňuje pohodlné uloženie hlavy. Ideálny pre spánok na chrbte.

- ✓ 2 v 1 (dve výšky v jednom vankúši, ktoré sa mierne líšia)
- ✓ pena najvyššej kvality Viscoelastic Memory Foam
- ✓ 3 stupne tvrdosti (mäkký, stredný, tvrdý)
- ✓ špeciálny profil pre osoby, ktoré spia na chrbte
- ✓ záruka 3 roky

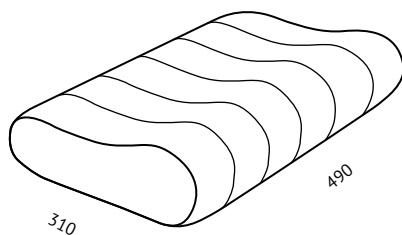
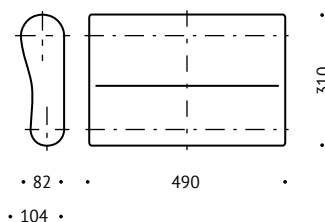

15+



ZÁRUKA 3 ROKY



PAMÄŤOVÁ PENA



BEZ FREÓNOV



POLOHA NA BOKU



POLOHA NA CHRBTĚ

FARBY:

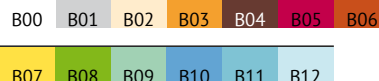

Stupeň tvrdosti sa vyberá v závislosti od postavy človeka. B2 je nízky vankúš, a preto sa odporúča pre mladých ľudí a dospelých s kratším krkom. Zaručuje pohodlie počas spánku a prináša úľavu pri svalovom napätí v oblasti krčnej chrbtice alebo pri bolestiach hlavy. Ak ortopéd nestanoví inak, odporúčame používať vankúš strednej tvrdosti.



Je ideálny na rehabilitáciu a liečbu krčnej chrbtice.



Zdravotnícka pomôcka I. triedy v súlade s požiadavkami Smernice Rady 93/42/EEC. Testovaný Inštitútom textilných technológií – spĺňa normy ISO/IEC 17025:2005; je držiteľom Certifikátu Laboratória pre chemický výskum a inštrumentálne analýzy – BCH

8 VANKÚŠE ORTOPEDICKÉ

B2

Memory

Mäkký

Stredný

Tvrdý

408-002-M1-L

408-002-M2-L

408-002-M3-L

5907439121212

5907439121229

5907439121236

DRÖM B20 / 2 v 1 /

NOVINKA

Vankúš ortopedický

Je to vynikajúci vankúš pre osoby s rôznou výškou, pretože disponuje systémom regulácie výšky. Ideálny vankúš aj pre deti vo verzii bez podložky. Je dokonalou anatomickou podporou chrbtice.

- ✓ pena najvyššej kvality Viscoelastic Memory Foam v kombinácii s mimoriadne pružnou penou
- ✓ systém regulácie výšky
- ✓ nízky anatomický profil (odporúča sa osobám, ktoré obľubujú spať „na plocho“)
- ✓ odporúča sa pre deti vo veku 7+ (bez podložky Dröm Memory/mäkká)
- ✓ odporúča sa mužom a osobám so širokými plecami (s podložkou)
- ✓ oblúk na rameno, vďaka ktorému je možné spať na chrbte alebo na boku
- ✓ 3 stupne tvrdosti (mäkký, stredný, tvrdý)
- ✓ záruka 3 roky

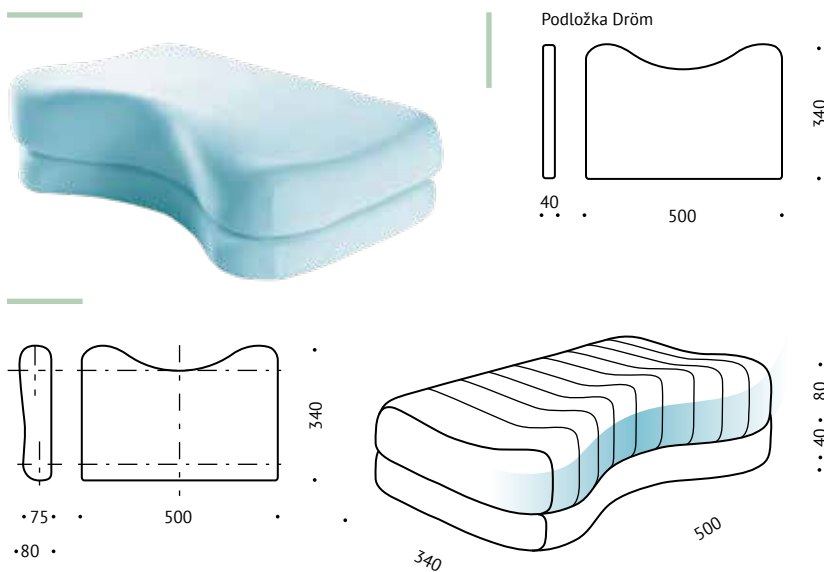

B20 je vankúš, ktorý bol vytvorený pre všetkých, ktorí preferujú spánok na „plocho“.



7+



3 ROKY ZÁRUKA



PAMÄŤOVÁ PENA



BEZ FREÓNOV



POLOHA NA BOKU



POLOHA NA CHRBTĚ

FARBY:

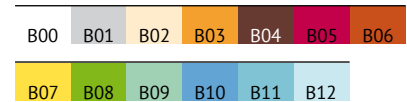

Vankúš zaručuje pohodlie počas spánku, prináša úľavu pri svalovom napätí v oblasti pliec a krku, pri bolestiach hlavy, stuhnutých pleciach a krku. Je ideálny na rehabilitáciu a liečbu krčnej chrbtice.



Vyrobený z peny Viscoelastic Memory Foam najvyššej kvality a mimoriadne pružnej peny.



Zdravotnícka pomôcka I. triedy v súlade s požiadavkami Smernice Rady 93/42/EEC. Testovaný Inštitútom textilných technológií – spĺňa normy ISO/IEC 17025:2005; je držiteľom Certifikátu Laboratória pre chemický výskum a inštrumentálne analýzy – BCH

9 VANKÚŠE ORTOPEDICKÉ

B20 | Memory /Normal | Mäkký | 408-020-M1-L/M | 5907439121076
 Stredný | 408-020-M2-L/M | 5907439121083
 Tvrdý | 408-020-M3-L/M | 5907439121090

i Vankúš Vila B4 balíme do 2 typov obalov (kartónové a plastové)



PEVNÝ
DRŽIAK



PREHLADNÉ
OZNAČENIE

i Vila Medium sa odporúča osobám, ktoré sa zatiaľ len zoznamujú s ortopedickými vankúšmi.

Vila Large je najuniverzálnejší vankúš.

Vila X-Large je vankúš navrhnutý zvlášť pre osoby so širokými plecami.

✓ TENTO TVAR INŠPIROVAL INÝCH
VÝROBCOV VANKÚŠOV

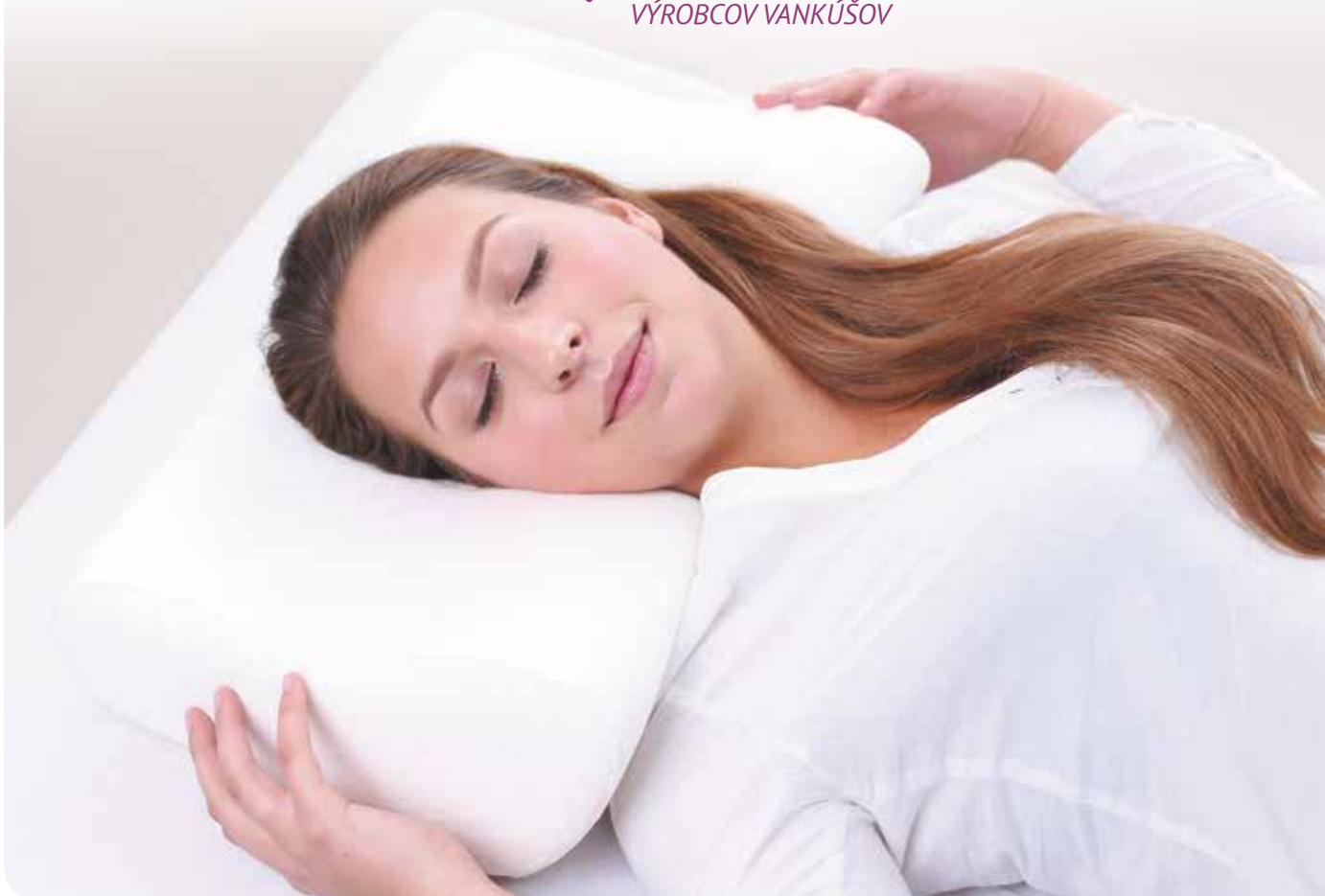

i Zdravotnícka pomôcka I. triedy v súlade s požiadavkami Smernice Rady 93/42/EEC. Testovaný Inštitútom textilných technológií – spĺňa normy ISO/IEC 17025:2005; je držiteľom Certifikátu Laboratória pre chemický výskum a inštrumentálne analýzy – BCH.

10 ORTOPEDICKÉ
VANKÚŠE

B4 Medium	Memory	Mäkký Stredný	408-004-M1-M	5907439121472
		Tvrдый	408-004-M2-M	5907439121489
			408-004-M3-M	5907439121496
B4 Medium	Normal	Stredný	408-004-N2-M	5907439121601
B4 Large	Normal	Stredný	408-004-N2-L	5907439121458

VILA B4 Medium, Large, X-Large

Ortopedický vankúš

Vankúš Vila B4 je najmodernejší a najpohodnejší vankúš Valde. Je prepracovaný do najmenších detailov. Má ideálne zaoblené tvary, je tvarovaný pod hlavou a krkom. Odporúča sa pre každého, kto sa zatiaľ len zoznamuje s ortopedickými vankúšmi.

- ✓ pena najvyššej kvality Viscoelastic Memory Foam
- ✓ 3 výšky (Medium, Large, X-Large)
- ✓ 3 stupne tvrdosti (mäkký, stredný, tvrdý)
- ✓ anatomický tvar
- ✓ vyrobený vo verzii peny Memory a Standard
- ✓ X-Large sa odporúča pre osoby so širokými plecami
- ✓ profilovanie pod hlavu a krk (ideálny tvar pre osoby, ktoré majú ťažkosti so štítnou žľazou)
- ✓ otvor, ktorý umožňuje cirkuláciu vzduchu
- ✓ oblúk na rameno, vďaka ktorému je možné spať na chrbte alebo na boku
- ✓ záruka 3 roky



Najlepší anatomický vankúš Valde – prvý takýto vankúš na poľskom trhu!



7+



3 ROKY ZÁRUKA



PAMÄŤOVÁ PENA



BEZ FREÓNOV



POLOHA NA BOKU



POLOHA NA CHRBTĚ



Rozmery:

B4m Medium (460x270x111)

B4 Large (460x270x135)

B4 X-Large (470x270x160)

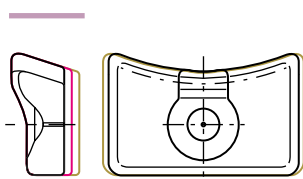

65 / 80 / 110
111 / 135 / 160

460 / 470

270
111 / 135 / 160

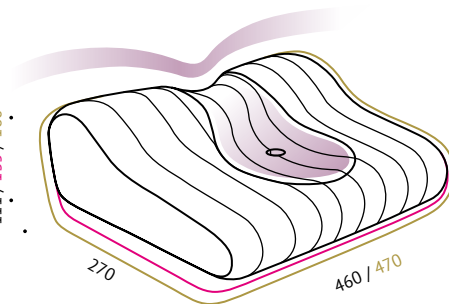

270

460 / 470

FARBY:

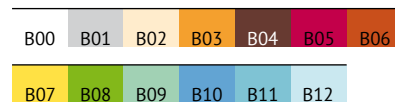

Vankúš zaručuje pohodlie počas spánku, prináša úľavu pri svalovom napätí v oblasti pliec a krku, pri bolestiach hlavy, stuhnutých pleciach a krku. Je ideálny na rehabilitáciu a liečbu krčnej chrbtice. Odporúčajú rehabilitačními lekármi, traumatológmi a fyzioterapeutmi.

Vankúš Vila stačí vybrať podľa typu postavy, zdravotných problémov alebo podľa hmotnosti.



Zdravotnícka pomôcka I. triedy v súlade s požiadavkami Smernice Rady 93/42/EEC. Testovaný Inštitútom textilných technológií – spĺňa normy ISO/IEC 17025:2005; je držiteľom Certifikátu Laboratória pre chemický výskum a inštrumentálne analýzy – BCH.

11 ORTOPEDICKÉ VANKUŠE

B4 Large	Memory	Mäkký	408-004-M1-L	5907439121410
		Stredný	408-004-M2-L	5907439121427
		Tvrdý	408-004-M3-L	5907439121434
B4 X-Large	Memory	Mäkký	408-004-M1-XL	5907439121892
		Stredný	408-004-M2-XL	5907439121908
		Tvrdý	408-004-M3-XL	5907439121977

NÖJE B3

Ortopedický vankúš

B3 je ortopedický vankúš navrhnutý predovšetkým pre mužov, ale aj pre osoby so širšími plecami. Dokonale vyprofilovaný oblúk umožňuje spánok v polohe na chrbte alebo naboku. Vďaka týmto výhodám vankúš zaručuje dobrý a zdravý spánok.

- ✓ pena najvyššej kvality Viscoelastic Memory Foam
- ✓ odporúča sa vysokým mužom alebo osobám so širokými plecami
- ✓ oblúk na rameno, vďaka ktorému je možné spať na chrbte alebo na boku
- ✓ 3 stupne tvrdosti (mäkký, stredný, tvrdý)
- ✓ 3 roky záruka

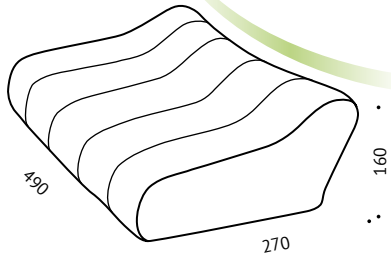
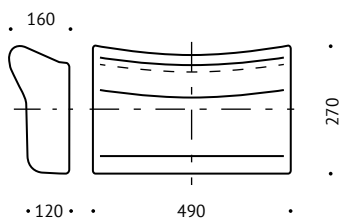

B3 je ortopedický vankúš klasického tvaru pre osoby so širokými a dlhými plecami.



15+



3 ROKY ZÁRUKA



PAMÄŤOVÁ PENA



BEZ FREÓNOV



POLOHA NA BOKU



POLOHA NA CHRBTĚ

FARBY:

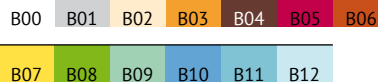

Vankúš zaručuje pohodlie počas spánku, prináša úľavu pri svalovom napätí v oblasti pliec a krku, pri bolestiach hlavy, stuhnutých pleciach a krku. Je ideálny na rehabilitáciu a liečbu krčnej chrbtice.



Zdravotnícka pomôcka I. triedy v súlade s požiadavkami Smernice Rady 93/42/EEC. Testovaný Inštitútom textilných technológií – spĺňa normy ISO/IEC 17025:2005; je držiteľom Certifikátu Laboratória pre chemický výskum a inštrumentálne analýzy – BCH.



12 ORTOPEDICKÉ VANKÚŠE

B3	Memory /Normal	Mäkký	408-003-M1-L	5907439121311
		Stredný	408-003-M2-L	5907439121328
		Tvrdý	408-003-M3-L	5907439121335

HÄLSA B8

Ortopedický vankúš

Ortopedický vankúš B8 má klasický tvar a univerzálnu základnú rehabilitačnú funkciu pre chrbticu. Je ideálny pre tých, ktorí neznášajú žiadne profilovanie. Jednou z jeho mnohých výhod je ideálna poloha chrbtice. Stačí si zvoliť stupeň tvrdosti, aby sme dosiahli zdravý a regenerujúci spánok. Je vhodný pre mužov aj ženy.

- ✓ pena najvyššej kvality Viscoelastic Memory Foam
- ✓ klasický tvar
- ✓ oblúk na rameno, vďaka ktorému je možné spať na chrbte alebo na boku
- ✓ 3 stupne tvrdosti (mäkký, stredný, tvrdý)
- ✓ záruka 3 roky

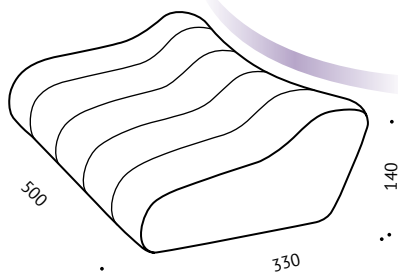
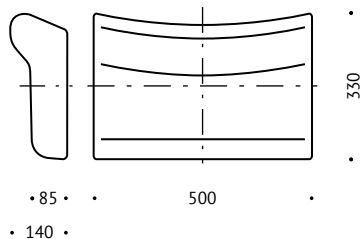

Vankúš B8 má mierne výstupky a zaoblenia, je to „klasika počas spánku“.



15+



3 ROKY ZÁRUKA



PAMÄŤOVÁ PENAN



BEZ FREÓNOV



POLOHA NA BOKU



POLOHA NA CHRBTICE

FARBY:

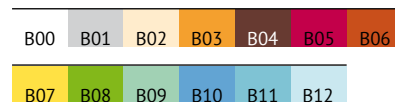

Vankúš zaručuje pohodlie počas spánku, prináša úľavu pri svalovom napätí v oblasti pliec a krku, pri bolestiach hlavy, stuhnutých ramenách a krku. Je ideálny na rehabilitáciu a liečbu krčnej chrbtice.



Zdravotnícka pomôcka I. triedy v súlade s požiadavkami Smernice Rady 93/42/EEC. Testovaný Inštitútom textilných technológií – spĺňa normy ISO/IEC 17025:2005; je držiteľom Certifikátu Laboratória pre chemický výskum a inštrumentálne analýzy – BCH.

13 ORTOPEDICKÉ VANKUŠE

B8

Memory

Mäkký
Stredný
Tvrdý

408-008-M1-L | 5907439121816
408-008-M2-L | 5907439121823
408-008-M3-L | 5907439121830

Obliečky zo série ANIMALS

Na vankúše Barnkudde Lekskola B8d

Na detské vankúše značka Valde odporúča obliečky zo série Animals v tvare zvieratiek: krokodíla, líšky, psíka, medveďa, žirafy, lienky, koníka a ďalších v krásnych a živých farbách. Valde neustále rozširuje ponuku obliečok pre deti o nové modely.

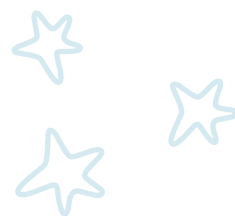

**VANKÚŠE VALDE DBAJÚ NA SPRÁVNY
VÝVIN CHRBTICE VÁŠHO DIEŤAŤA**



BARNKUDDE LEKSKOLA B8d

Detský vankúš

Je veľmi dôležité myslieť na chrbticu už od útleho veku. Má to veľký význam predovšetkým v predškolskom a mladšom školskom veku. Ortopedický vankúš Barnkudde Lekskola B8d je ortopedický vankúš navrhnutý špeciálne pre deti. Pomáha pri rehabilitácii chrbtice a dbá na jej správny vývin. Dokáže uvoľňovať svalové napätie detskej krčnej chrbtice. Stabilizuje polohu počas spánku, vďaka čomu môže dieťa pokojne spať. Vankúš je dostupný aj vo variante z peny Normal (VNF).

- ✓ pena najvyššej kvality Viscoelastic Memory Foam
- ✓ farebné obliečky (animals, 100 % bavlna, froté, velúr)
- ✓ anatomický profil, ktorý stabilizuje polohu počas spánku
- ✓ bezpečný vankúš s pozitívnymi hodnoteniami lekárov
- ✓ je držiteľom certifikátov: CE, Bezpečné pre dieťa, Q
- ✓ záruka 3 roky

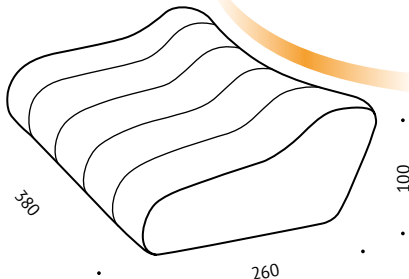
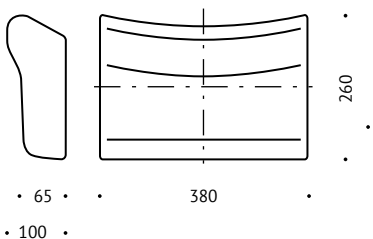

Zdravie Vášho dieťaťa od útleho veku.



3-6



3 ROKY ZÁRUKA



PAMÄŤOVÁ PENA



BEZ FREÓNOV



POLOHA NA BOKU



POLOHA NA CHRBTI

FARBÝ:

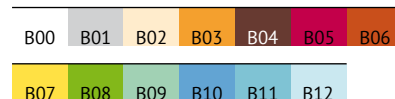

Na detské vankúše značka Valde odporúča obliečky zo série Animals v tvare zvieratiek: krokodíla, lišky, psíka, medvedíka, žirafy, lienky, koníka a ďalších v krásnych a živých farbách. Valde neustále rozširuje ponuku obliečok pre deti o nové modely.

i U detí, ktoré od 3 rokov spia na vankúšoch Valde bola potvrdená pohybová zdatnosť vyplývajúca z uvoľnenia svalov a správny vývin chrbtice v detskom veku.



Zdravotnícka pomôcka I. triedy v súlade s požiadavkami Smernice Rady 93/42/EEC. Testovaný Inštitútom textilných technológií – spĺňa normy ISO/IEC 17025:2005; je držiteľom Certifikátu Laboratória pre chemický výskum a inštrumentálne analýzy – BCH.

15 ORTOPEDICKÉ VANKUŠE

B8d | Memory | Mäkký | 408-008-M1-D | 5907439121847
B8d | Normal | Mäkký | 408-008-N1-D | 5907439121878

BIDHET A01

Antidekubitný vankúš

Vankúš s guľôčkovým granulátom je určený osobám, ktoré sa počas spánku nadmerne potia. Umožňuje cirkuláciu vzduchu. Univerzálny tvar prináša viaceré úžitkové možnosti bez ohľadu na postavu, hmotnosť či vek. Počas dlhodobého ležania dochádza k anomáliám v metabolicko-katabolickom procese krčnej chrbtice. Granulová štruktúra vankúša tento proces spomaľuje, zabraňuje potivosti a uľahčuje priebeh kľúčových procesov v bunkách svalov a väzív krčnej chrbtice. Bidhet je ortopedický vankúš určený najmä pre hospitalizované osoby s pohybovou dysfunkciou. Tvar vankúša zabezpečuje správnu rehabilitáciu lordózy krčnej chrbtice.

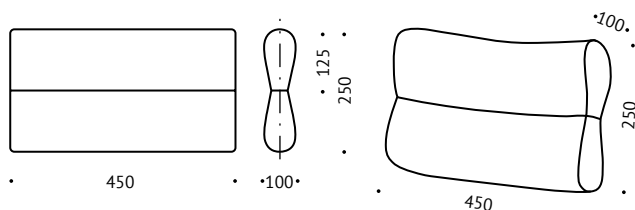

A01 umožňuje prirodzenú cirkuláciu kyslíka a má antidekubitné vlastnosti.



15+



Záruka 12 mesiacov



POLYSTYRÉNOVÝ GRANULÁT



BEZ FREÓNOV



TERMODYNAMICKÝ



HYPOALERGENNÝ

FARBY:

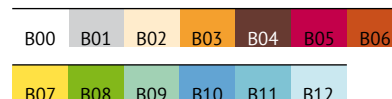

Klinový vankúš je v ponuke s flanelovým potahom (100 % bavlna) a vymeniteľným potahom z froté materiálu. Presúvanie sa výplne môže spôsobovať šuštanie.

VALDE TRAVEL B6

Cestovný vankúš

Turistický vankúš Valde má klasický tvar a základné funkcie súvisiace s rehabilitáciou krčnej chrbtice. Jeho prednosťou je jemný povrch a oblúkovitý tvar, ktorý umožňuje spánok poležiačky na chrbte a na boku. Vankúš minimalizuje chrápanie, zmiernuje bolesti hlavy, ramien a stuhnutosť krku. Vankúš je v ponuke v týchto modeloch: B1, B4, B8, veľkosti Large a troch stupňoch tvrdosti peny VMF.

- ✓ univerzálny tvar a praktická veľkosť
- ✓ jednoducho zbaliteľný formát ideálny na cestovanie
- ✓ v ponuke v modeloch: B1, B4, B8, vo veľkosti Large
- ✓ 3 stupne tvrdosti peny Valde Memory Foam (VMF)
- ✓ Záruka 3 roky



Je ideálny ako náhrada ortopedických vankúšov, ktoré máte doma. Je jednoducho zbaliteľný, vďaka čomu si ho možno vziať so sebou na každú cestu. Je vyrobený z najkvalitnejšej polyuretánovej peny s pamäťovou funkciou VMF.

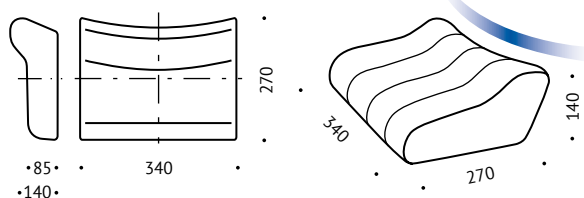

Valde travel je kompaktná verzia vankúša na spanie*, ideálny na cesty.



15+



ZÁRUKA 3 ROKY



PAMÄŤOVÁ PENA



BEZ FREÓNOV



POLOHA NA BOKU



POLOHA NA CHRBTI

FARBY:

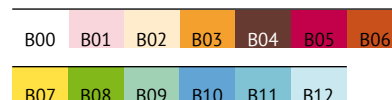

Vankúš má dva potahy, vnútorný - zo 100 % bavlny a vonkajší - froté alebo velúr s možnosťou výberu. * V ponuke v modeloch: B1, B4, B8, vo veľkosti Large.



Zdravotnícka pomôcka I. triedy v súlade s požiadavkami Smernice Rady 93/42/EEC. Testovaný Inštitútom textilných technológií - spĺňa normy ISO/IEC 17025:2005; je držiteľom Certifikátu Laboratória pre chemický výskum a inštrumentálne analýzy - BCH.

16 ORTOPEDICKE VANKUŠE

A01 | Polystyrénové granule | 408-001-S2-L | 5907439121533
B6 | Normal | Stredný | 408-001-M2-T | 5907439121991

GRYKA G01

Vankúš s pohánkou

Vankúš vyplnený pohánkou poskytuje slobodu počas spánku a správnu oporu krku. Pohánkové šupky majú trojuholníkovitý tvar, ktorý im zabraňuje v pravidelnom ukladaní a hromadení, čo zabraňuje prehrievaniu hlavy, ako aj poruchám spánku, chrápaniu, bolestiam hlavy, krku a čelustí. Priestor medzi plevami umožňuje prúdenie vzduchu cez vankúš, vďaka čomu sa vlhkosť nehromadí pri hlave.

Pohánkový vankúš má termodynamické vlastnosti, čo znamená, že teplota šupiek sa mení v závislosti od okolia. Prispôsobuje sa nižšej teplote v spálni počas leta a vyššej teplote miestnosti v zime. Schopnosť automatickej regulácie teploty zvyšuje komfort a pohodlie počas spánku. Odporúčaný lekármi na zmiernenie bolesti krku, ramien, chrbta a bedier, všeobecného svalového napätia, na rehabilitačné účely, špeciálne masáže a na cvičenie jogy. Môže sa používať ako chladivý obklad (zmierňuje opuchliny, bolesť), alebo na terapiu teplom. Môže sa používať ako vankúš na sedenie a na opretie chrbta.

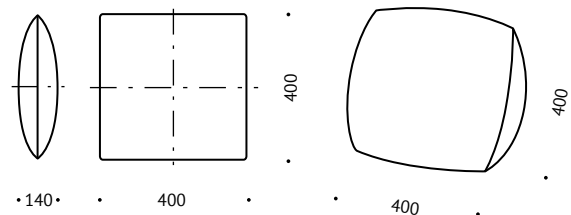

15+

ZÁRUKA 6
MESIACOV

POHÁNKA

BEZ
FREÓNOVTERMODY-
NAMICKÝHYPOALER-
GÉNNÝ

FARBY:

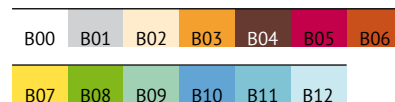

Starostlivosť a čistenie:

Šupky pohánky sa nesmú namáčať, preto ich treba z obalu vysypať a tento vyprať osobitne. Samotné pohánkové šupky si nevyžadujú špeciálnu starostlivosť. Pohánkové šupky nie sú útočiskom pre parazity a roztoče (neobsahujú výživné látky). Okrem toho pohánkové šupky neobsahujú prachové častice a zabraňujú usadzovaniu prachu. Vankúš s pohánkovými šupkami treba raz za mesiac položiť na slnečné miesto alebo ho vložiť na niekoľko hodín do mrazničky. Tieto kroky stačia na to, aby sme sa zbavili minimálneho množstva roztočov alebo húb. Po šiestich mesiacoch používania je potrebné vankúš vymeniť.

Vlastnosti vankúša plneného pohánkou:

Hypoalergénny, analgetický, uvoľňujúci svaly, rehabilitačný, absorbujúci vlhkosť (proti poteniu), prispôsobuje svoju teplotu ročnému obdobiu, neutralizuje škodlivé žiarenie vysielané elektrickými zariadeniami.



Zdravotnícka pomôcka I. triedy v súlade s požiadavkami Smernice Rady 93/42/EEC. Testovaný Inštitútom textilných technológií – spĺňa normy ISO/IEC 17025:2005; je držiteľom Certifikátu Laboratória pre chemický výskum a inštrumentálne analýzy – BCH.

ANTIREFLUXNÝ KLINOVÝ VANKÚŠ B93

Ortopedický klinový vankúš

Antirefluxný klinový vankúš bol navrhnutý osobitne pre osoby s problémami spojenými s gastroezofageálnym refluxom. Vďaka klinovému vankúšu Valde správna poloha tela zabraňuje návratu žalúdočného obsahu do pažeráka a zmierňuje bolesti chrbtice. Vďaka zvýšenej polohe tela klinový vankúš uľahčuje čítanie, pozeranie televízie počas dlhodobého ležania z dôvodu choroby. Uhol antirefluxného klinového vankúša Valde bol navrhnutý tak, aby ho mohol používať každý bez ohľadu na postavu a telesnú hmotnosť. Odporúčaný pre osoby s ochoreniami prínosových dutín a chrápaním.

- ✓ vyrobený z peny Normal a Memory najvyššej kvality
- ✓ podporuje liečbu
- ✓ vankúš pozitívne hodnotený lekármi
- ✓ pozitívne hodnotený osobami trpiacimi refluxom
- ✓ odporúčaný osobám s ochoreniami prínosových dutín
- ✓ zabraňuje chrápaniu
- ✓ záruka 3 roky

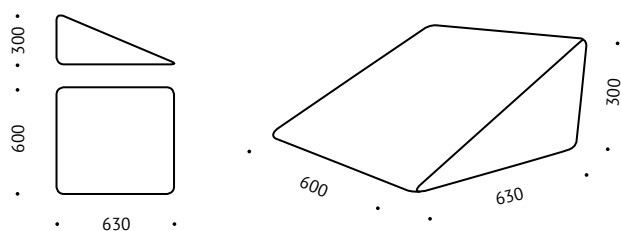

Antirefluxný klinový vankúš Valde zabraňuje návratu žalúdočného obsahu do pažeráka.



15+



ZÁRUKA 3 ROKY



PAMÄŤOVÁ PENA



BEZ FREÓNOV

FARBY:

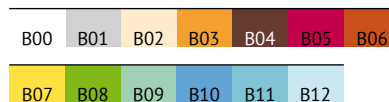

Klinový vankúš je v ponuke v dvoch verziách polyuretánovej peny: mimoriadne pružnej a pamätovej v podobe Memory Foam. Navyše je v ponuke v rôznych farebných realizáciách froté potahov, ktoré možno ľahko stiahnuť a oprat.



Zdravotnícka pomôcka I. triedy v súlade s požiadavkami Smernice Rady 93/42/EEC. Testovaný Inštitútom textilných technológií – spĺňa normy ISO/IEC 17025:2005; je držiteľom Certifikátu Laboratória pre chemický výskum a inštrumentálne analýzy – BCH.



18 ORTOPEDICKÉ VANKÚŠE

B93 | Memory | 408-108-M2-L | 5907439121175
Normal | 408-108-N2-L | 5907439121182

ANTIREFLUXNÝ KLINOVÝ VANKÚŠ PRE DETI B94

Ortopedický klinový vankúš

Gastroezofageálny reflux u takmer polovice pacientov vedie k vážnemu poškodeniu sliznice pažeráka. V súčasnosti ide o pomerne časté ochorenie. Deťom sa po narodení vytvára tráviaci systém, a preto sa u nich s poruchou refluxu potravy stretávame veľmi často. Pre správny vývin pažeráka odporúčame používať klinový vankúš u detí už od prvých dní po narodení. Reflux u detí je veľmi častou príčinou infekcií a zníženej obranyschopnosti.

- ✓ bezpečný pre dieťa
- ✓ vankúš pozitívne hodnotený pediatrami
- ✓ zmiernuje bolesti súvisiace s gastroezofageálnym refluxom
- ✓ napomáha správne fungovaniu tráviaceho traktu
- ✓ uľahčuje dýchanie pri infekcii horných dýchacích ciest
- ✓ prispôsobuje sa tvaru detského tela
- ✓ nevyvoláva alergie, nehromadia sa v ňom roztoče
- ✓ dva druhy peny: Normal a Memory
- ✓ záruka 3 roky

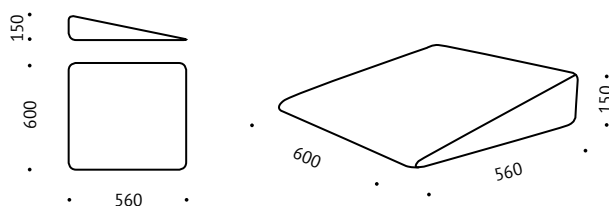

0+



ZÁRUKA 3 ROKY



PAMÄŤOVÁ PENA



BEZ FREÓNOV



HYPOALERGÉNNY

FARBY:

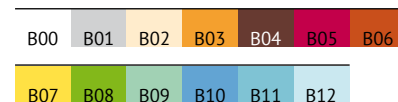

Klin je dostupná v balnenno potahu, alebo vo froté potahu.



i *Dieťa spiacie na klinovom vankúši má správne uložený trup, je mierne vyvýšené, čo uľahčuje správne fungovanie horných dýchacích ciest. Klinový vankúš Valde zaručuje dieťaťu pokojný a bezpečný spánok.*

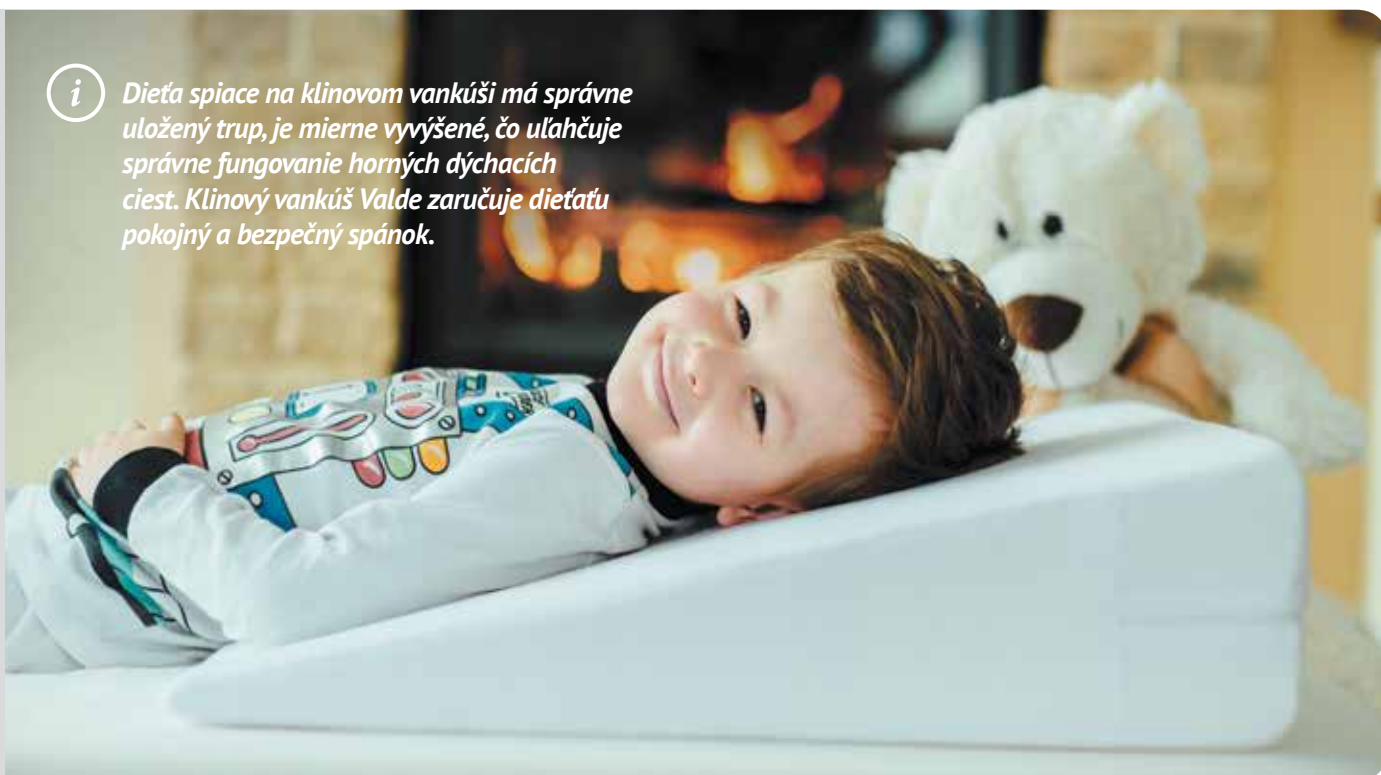

Zdravotnícka pomôcka I. triedy v súlade s požiadavkami Smernice Rady 93/42/EEC. Testovaný Inštitútom textilných technológií - spĺňa normy ISO/IEC 17025:2005; je držiteľom Certifikátu Laboratória pre chemický výskum a inštrumentálne analýzy - BCH.

19 ORTOPEDICÉ VANKÚŠE

B94 | Memory | Univerzálna | 408-001-M1-D | 5907439121687
B94 | Normal | univerzálna | 408-001-N1-D | 5907439121694

ANDAS B21

Ortopedický vankúš na liečbu spánkového apnoe

Syndróm obštrukčného spánkového apnoe je ochorenie spôsobené často sa opakujúcimi epizódami zastavenia dýchania počas spánku (apnoe) alebo jeho značným zvýšením plytkosti (hypoventiláciou). Apnoe je porucha, ktorá môže byť vrodená alebo získaná pôsobením choroboplodného zárodka. Niekedy je potrebné celodenné používanie masky a ležanie na bežnom vankúši môže spôsobiť jej zosúvanie a uvoľňovanie. Preto Valde, ako prvý poľský výrobca, vytvoril vankúš na liečbu spánkového apnoe. Vankúš Valde na liečbu spánkového apnoe bol vyvinutý tak, aby umožnil prístup vzduchu pomocou masky počas spánku a počas oddychu. Špeciálne profilované tvary poskytujú možnosť pohodlného ležania na boku alebo pleciah bez tlaku na masku, ktorá privádza vzduch, alebo na inhalačný prvok podporujúci dýchanie v dôsledku pretlaku. Dostupné sú dva modely: s reguláciou výšky, aby bolo možné prispôsobiť výšku vankúša anatomickým potrebám dospelé osoby alebo dieťaťa, a pre osoby so širokými pleciami. Vankúš vyrobený z vysokokvalitnej peny Viscoelastic je poddajný a prispôbuje sa tvaru tela. Vankúš Valde B21 podporuje liečbu chrbtice, pričom zaručuje fyziologicky korektnú polohu. Na vankúš sa vzťahuje 3-ročná záruka.



Vankúš špeciálne vyvinutý pre osoby trpiace spánkovým apnoe umožňuje komfortný spánok s maskou.



4+



ZÁRUKA 3 ROKY



PAMÄŤOVÁ PENA



BEZ FREŔONOV



PROFILOVANIE NA MASKU



REGULÁCIA VÝŠKY

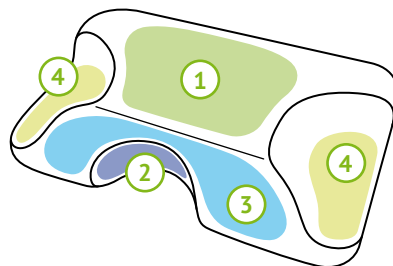

- 1 zóna – zóna opory hlavy
- 2 zóna – tvarovanie pod krk, plecía a tepnu
- 3 zóna – opora na plecía a líca
- 4 zóna – vytvarovaná na masku



B21 PRE DETI



Zdravotnícka pomôcka I. triedy v súlade s požiadavkami Smernice Rady 93/42/EEC. Testovaný Inštitútom textilných technológií – spĺňa normy ISO/IEC 17025:2005; je držiteľom Certifikátu Laboratória pre chemický výskum a inštrumentálne analýzy – BCH.



20 ORTOPEDICKÉ VANKÚŠE

B21 | Memory | Univerzálna | 408-021-M2-U | 5907439121298
 B21 | Memory | Mäkký Stredný Tvrdý | 408-021-M2-L/M | 5907439121281

NOVINKA

NY LUXUÖS B5

Ortopedický vankúš

Najnovší vankúš série Valde. Ny Luxuös je jedinečné a inovatívne riešenie pre osoby, ktoré chcú spať blízko seba na jednom vankúši. Vankúš pripomína tvarom Valde Hälsa B8. Má oblúk na rameno, vďaka čomu zaručuje pohodlný spánok na pleciah a na boku. B5 je ideálny vankúš pre jednu alebo dve osoby. Vďaka svojmu tvaru je zárukou pohodlného spánku. Lieči bolesti chrbtice, uvoľňuje svaly, obmedzuje trpnutie rúk. Jediný vankúš na trhu s takouto šírkou. Vankúš je vybavený reguláciou výšky a je v ponuke s penou s rôznou tvrdosťou Viscoelastic Memory Foam (3 stupne tvrdosti).

- ✓ najširší vankúš Valde
- ✓ možnosť spánku „vo dvojici“
- ✓ jedinečný tvar
- ✓ 3 stupne tvrdosti peny Viscoelastic Memory Foam
- ✓ regulácia výšky
- ✓ záruka 5 rokov

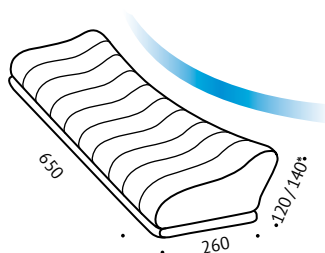
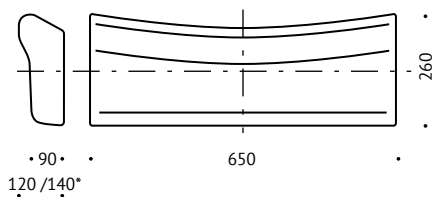
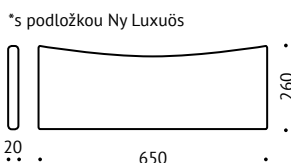

Vankúš Ny Luxuös je výnimočný vankúš pre dvoch s regulovateľnou výškou.



15+



ZÁRUKA 5 ROKOV



PAMÄŤOVÁ PENA



BEZ FREÓNOV



POLOHA NA BOKU



POLOHA NA CHRBTĚ

FARBY:

C01

Vankúš v ponuke vo farbe ecru, s jemným potahom tzv. SILVER PLUS, so strieborným antialergickým a antibakteriálnym vláknom.



POŤAH SILVER PLUS



Zdravotnícka pomôcka I. triedy v súlade s požiadavkami Smernice Rady 93/42/EEC. Testovaný Inštitútom textilných technológií - spĺňa normy ISO/IEC 17025:2005; je držiteľom Certifikátu Laboratória pre chemický výskum a inštrumentálne analýzy - BCH.

21 ORTOPEDICKÝ VANKUŠ

B5	Memory	Mäkký	408-005-M1-L/M	5907439121946
		Stredný	408-005-M2-L/M	5907439121953
		Tvrý	408-005-M3-L/M	5907439121960

Klinový vankúš K1

Ortopedický klinový vankúš

Ortopedický klinový vankúš K1 je klinový vankúš, ktorý núti sediaceho zaujať správnu polohu zdvihnutím zadnej časti sedadla. Správna poloha chrbtice zmiernuje jej bolesť. K1 má univerzálnu a základnú konštrukciu. Úspešne používaný na sedenie pri kancelárskej práci. Ide o pomerne veľký klinový vankúš. Je vyrobený z vysokoelastickej peny najvyššej kvality s denimovým poťahom, ktorý umožňuje uchovanie klinového vankúša v čistote, mimoriadne odolný.

- ✓ vysokoelastická pena (VNF) najvyššej kvality
- ✓ klasický tvar
- ✓ možnosť použitia na kancelárskych kreslách a stoličkách
- ✓ je to veľký klinový vankúš, preto ho môže používať každý
- ✓ mimoriadne odolný
- ✓ záruka 12 mesiacov

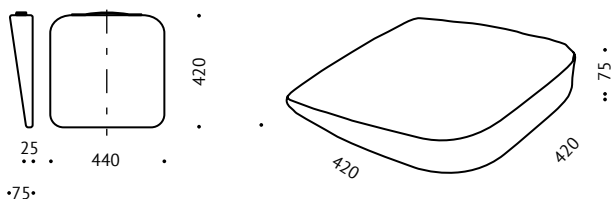

Klin K1 je konštrukčne klasický a univerzálny klinový vankúš na sedenie.



15+



ZÁRUKA 12
MESIACOV



BEZ
FREŇONOV

FARBY:



Klinový vankúš nevyvoláva alergie, je pachovo neutrálny, bezpečný a ľahko udržiavateľný. Odporúča sa pri sedavom zamestnaní.

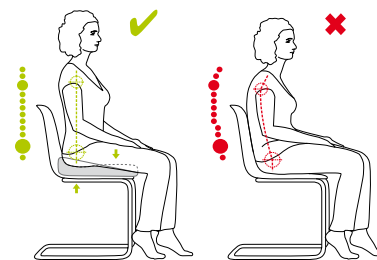

Zdravotnícka pomôcka I. triedy v súlade s požiadavkami Smernice Rady 93/42/EEC. Testovaný Inštitútom textilných technológií – spĺňa normy ISO/IEC 17025:2005; je držiteľom Certifikátu Laboratória pre chemický výskum a inštrumentálne analýzy – BCH.

22 ORTOPEDICKÉ
KLINOVÉ
VANKUŠE

Klinový vankúš K2

Ortopedický klinový vankúš

Klinový vankúš K2 je upravenou verziou klinového vankúša K1. Má otvor na kostrč, vďaka čomu nie je na ňu vyvíjaný tlak. Klinový vankúš K2 núti sediaceho zaujať správnu polohu zdvihnutím zadnej časti sedadla. Ide o pomerne veľký vankúš, preto ho môže používať každý. Je vyrobený z vysokoelastickej peny najvyššej kvality, potiahnutý denimom a veľmi odolný.

- ✓ najčastejšia voľba v prípade klinových vankúšov
- ✓ vysokoelastická pena (VNF) najvyššej kvality
- ✓ klasický tvar
- ✓ otvor na kostrč
- ✓ možnosť použitia na kancelárskych kreslách a stoličkách
- ✓ je to veľký klinový vankúš, preto ho môže používať každý
- ✓ mimoriadne odolný
- ✓ záruka 12 mesiacov

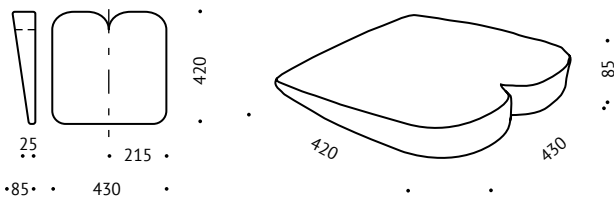

Klinový vankúš K2 má klasický tvar s otvorom na kostrč.



15+



ZÁRUKA 12
MESIACOV



BEZ
FREŔNOV

FARBY:



Klinový vankúš nevyvoláva alergie, je pachovo neutrálny, bezpečný a ľahko udržiavateľný. Odporúča sa pri sedavom zamestnaní.

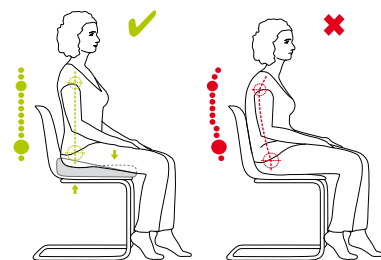

Zdravotnícka pomôcka I. triedy v súlade s požiadavkami Smernice Rady 93/42/EEC. Testovaný Inštitútom textilných technológií – spĺňa normy ISO/IEC 17025:2005; je držiteľom Certifikátu Laboratória pre chemický výskum a inštrumentálne analýzy – BCH.

23 ORTOPEDICKÉ
KLINOVÉ
VANKÚŠE

Klinový vankúš K3

Ortopedický klinový vankúš

Núti sediaceho zaujať správnu polohu, vďaka čomu zmiernuje bolesti chrbtice. Klinový vankúš K3 má otvor na kostrč, vďaka čomu na ňu nie je vyvíjaný tlak. Klinový vankúš odporúčame používať pri monotónnej sedavej práci na kresle alebo pri jazde autom. Možnosť použitia vankúša v invalidnom vozíku. Odporúčaný pre deti od 7 rokov. Podopiera chrbticu pri práci za písacím stolom. Vyrobený z vysokoelastickej peny najvyššej kvality (VNF).

- ✓ vysokoelastická pena (VNF) najvyššej kvality
- ✓ pomerne malý klinový vankúš
- ✓ klasický tvar
- ✓ otvor na kostrč
- ✓ ideálny na kancelárske kreslá, stoličky a do automobilu
- ✓ mimoriadne odolný
- ✓ záruka 12 mesiacov
- ✓ bezpečný pre deti

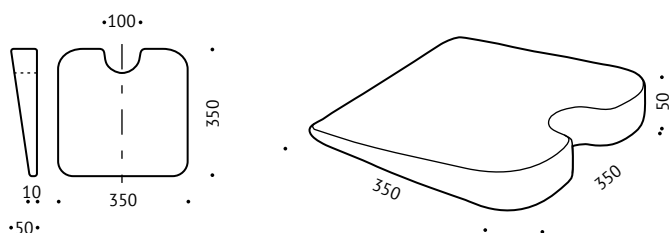

K3 s otvorom na kostrč je ideálny na malé sedadlá, do automobilov a pre deti.



7+

ZÁRUKA 12
MESIACOVBEZ
FREŇONOV

FARBY:



Klinový vankúš nevyvoláva alergie, je pachovo neutrálny a bezpečný. Odporúča sa pri sedavom zamestnaní.

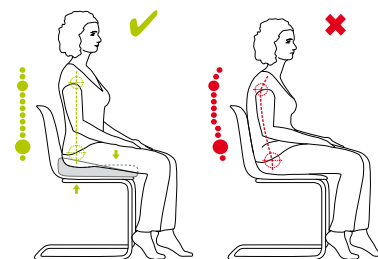

Zdravotnícka pomôcka I. triedy v súlade s požiadavkami Smernice Rady 93/42/EEC. Testovaný Inštitútom textilných technológií – spĺňa normy ISO/IEC 17025:2005; je držiteľom Certifikátu Laboratória pre chemický výskum a inštrumentálne analýzy – BCH.

24 ORTOPEDICKÉ
KLINOVÉ
VANKÚŠE

SITTA S1

Ortopedický klinový vankúš/Vankúš Prostata

Klinový vankúš S1 je najmodernejší ortopedický klinový vankúš na sedenie od firmy Valde. Vyrobený z vysokoelastickkej peny (VNF) s ideálnym stupňom tvrdosti. Sitta má ventilačné kanály, čo umožňuje komfortné sedenie vďaka cirkulácii vzduchu. Tento klinový vankúš sa odporúča mužom a zvlášť tým, ktorí trávajú väčšinu času v sede (sedavé zamestnanie, dlhé šoférovanie).

Klinový vankúš núti sediaceho zaujať správnu polohu, čím odľahčuje svalstvo chrbtice. S1 bol navrhnutý tak, aby sa dal použiť na každé sedadlo (stolička, automobilové sedadlo, kancelárske kreslo).

- ✓ odporúčaný lekármi pre mužov ako prevencia ochorení prostaty
- ✓ vysokoelastická pena (VNF) najvyššej kvality
- ✓ univerzálny tvar
- ✓ výrez na kostrč/anatomicky profilovaný
- ✓ ideálny na kancelárske kreslá, stoličky a do automobilu
- ✓ mimoriadne odolný
- ✓ predchádza poteniu pri sedení
- ✓ záruka 12 mesiacov

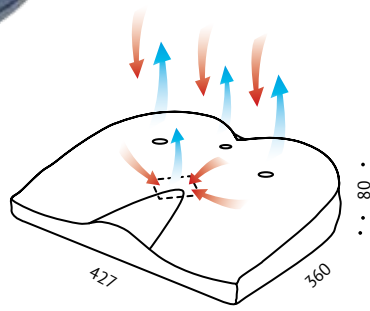
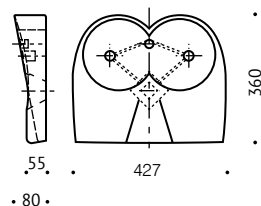

S1 je anatomicky profilovaný klinový vankúš na sedenie, ktorého konštrukcia uľahčuje prúdenie vzduchu.



15+



ZÁRUKA 12
MESIACOV



BEZ
FREÓNŮV

FARBY:



Použitie:

- pri prevencii ochorení driekovej chrbtice (u mužov a žien)
- pri počiatočnej fáze ochorenia prostaty (ochladzovanie, ventilácia)
- pri prevencii ochorení ciev panvovej oblasti (u žien)
- pri inkontinencii (u mužov a žien)

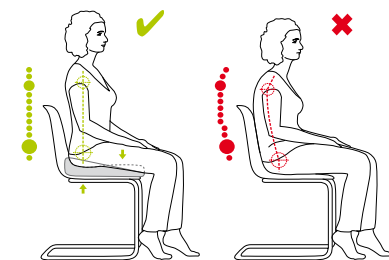

Zdravotnícka pomôcka I. triedy v súlade s požiadavkami Smernice Rady 93/42/EEC. Testovaný Inštitútom textilných technológií – spĺňa normy ISO/IEC 17025:2005; je držiteľom Certifikátu Laboratória pre chemický výskum a inštrumentálne analýzy – BCH.

25 ORTOPEDICKÉ
KLINOVÉ
VANKÚŠE

i *Klinový vankúš napomáha správne fungovaniu chrbtice pri sedení odľahčovaním svalov. Vytvorený špeciálne pre ženy. Je veľmi pohodlný.*

i *Výrobok roka 2015*



i Zdravotnícka pomôcka I. triedy v súlade s požiadavkami Smernice Rady 93/42/EEC. Testovaný Inštitútom textilných technológií – spĺňa normy ISO/IEC 17025:2005; je držiteľom Certifikátu Laboratória pre chemický výskum a inštrumentálne analýzy – BCH.

26 ORTOPEDIC-
KÉ KLINOVÉ
VANKÚŠE

CIRKEL S7

Ortopedický klinový vankúš

Klinový vankúš S7 bol navrhnutý špeciálne pre ženy. Jeho špeciálna konštrukcia, oblé tvary a otvor uprostred umožňujú cirkuláciu vzduchu. Klinový vankúš núti zaujať správnu polohu v sede, pričom odľahčuje svalstvo chrbtice. Odporúča sa ženám počas tehotenstva a po pôrode. Vyrobený z vysokoelastickej peny najvyššej kvality, s ideálne zvoleným stupňom tvrdosti. Klinový vankúš sa odporúča ženám na invalidnom vozíku.

- ✓ vysokoelastická pena (VNF) najvyššej kvality
- ✓ dve veľkosti Normal a Small* (N a S*)
- ✓ tvar prsteňa
- ✓ jemné tvary, ktoré nespôsobujú tlak
- ✓ ideálny na kancelárske kreslá, stoličky a do automobilu
- ✓ mimoriadne odolný
- ✓ záruka 12 mesiacov

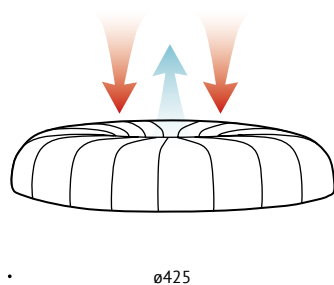
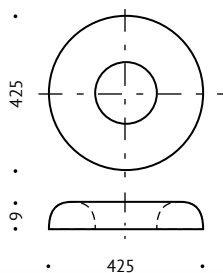

Klinový vankúš S7 v tvare prsteňa predstavuje najvyšší komfort sedenia pre ženy.



9+



ZÁRUKA 12
MESIACOV



BEZ
FREÓNOV

FARBY:

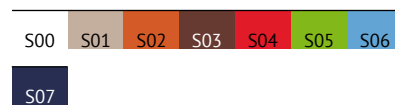

Klinový vankúš Cirkel nevyvoláva alergie, je pachovo neutrálny a bezpečný. V ponuke v širokej škále farieb froté potáhov.

** Klinový vankúš vo veľkosti Small v ponuke na objednávku.*

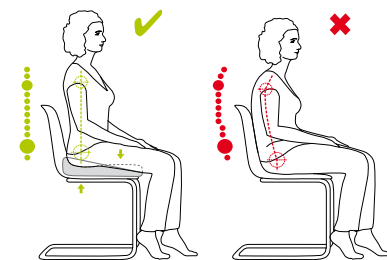

Zdravotnícka pomôcka I. triedy v súlade s požiadavkami Smernice Rady 93/42/EEC. Testovaný Inštitútom textilných technológií - spĺňa normy ISO/IEC 17025:2005; je držiteľom Certifikátu Laboratória pre chemický výskum a inštrumentálne analýzy - BCH.

27 ORTOPEDICKÉ
KLINOVÉ
VANKUŠE

RYGG R20

Driekový korektor

Sedadlá v automobiloch nie sú vždy navrhnuté tak, aby zabezpečili správnu polohu chrbtice, najmä driekovej oblasti. Ideálne je chrbticu podoprieť ortopedickým vankúšom, ktorý vyplní priestor medzi sedadlom a driekovou oblasťou. Presne takúto funkciu má Rygg R20. Driekový korektor Rygg je veľmi dobrou oporou driekovej oblasti v automobile počas jazdy. Je vhodný na každé sedadlo a vďaka gumeným pásmo ho možno ľahko a bezpečne pripevniť. R20 sa dá používať na sedadlách aj na stoličkách.

- ✓ podopiera driekovú oblasť
- ✓ vyrobený z vysokoelastickej peny najvyššej kvality Valde Normal Foam (VNF)
- ✓ rýchle a jednoduché pripnutie na automobilové sedadlá a kancelárske kreslá
- ✓ poťah, ktorý je možné jednoducho stiahnuť a vyprať
- ✓ záruka 12 mesiacov

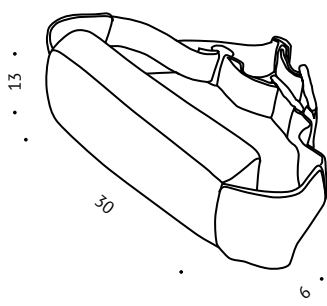
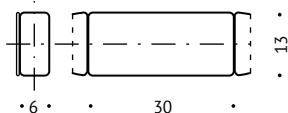

Špeciálny driekový korektor do automobilu aj do kancelárie.



15+

ZÁRUKA 12
MESIACOVBEZ
FREÓNOV

FARBY:

R02

R04

Vankúš Rygg odporúčame zvlášť na korekciu lordózy driekovej chrbtice pri dlhých cestách. Dôkladne vyplňa voľný priestor medzi chrbticou a sedadlom a vytlačí driekovú oblasť, čím ju núti zaujať správnu polohu.

Korektor vyrobený z polyuretánovej peny najvyššej kvality, so snímateľným poťahom, v ponuke v troch základných farbách.

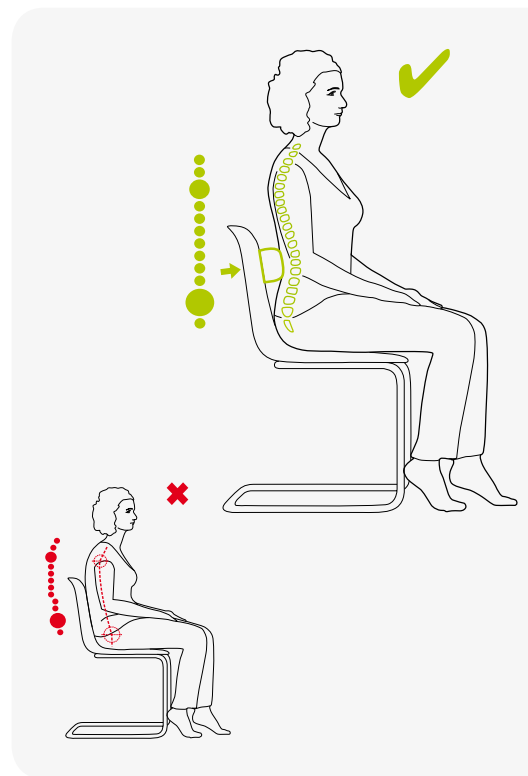

Zdravotnícka pomôcka I. triedy v súlade s požiadavkami Smernice Rady 93/42/EEC. Testovaný Inštitútom textilných technológií – spĺňa normy ISO/IEC 17025:2005; je držiteľom Certifikátu Laboratória pre chemický výskum a inštrumentálne analýzy – BCH.

28 ORTOPEDICKÉ
KOREKTORY

R20 | Normal | Stredný | 408-920-N2-M | 5907439121373

BEKVÄM R21

Driekový korektor

Bekväm R21 správne podopiera chrbticu pri jazde autom alebo pri sedavej práci. Ortopedický korektor Bekväm R21 predstavuje ideálnu podporu driekovej oblasti, pričom ju núti zaujať správnu polohu. Je v ponuke v troch veľkostiach, vďaka čomu ho môžeme dokonale prispôsobiť našej postave a typu sedadla a dosiahnuť tak väčší komfort a potrebnú ortopedickú podporu chrbtice. Bekväm R21 je univerzálny korektor, môžeme ho teda používať aj pri práci v kancelárii jeho pripnutím ku kreslu. Najčastejšie sa používa na operadle automobilového sedadla alebo na kancelárskych kreslách

- ✓ podopiera driekovú oblasť
- ✓ v ponuke v 3 veľkostiach: S (310×220×45), M (420×230×50), L (310×240×60)
- ✓ vyrobený z vysokoelastickej peny najvyššej kvality Valde Normal Foam (VNF)
- ✓ rýchle a jednoduché pripnutie na automobilové sedadlá a kancelárske kreslá
- ✓ záruka 12 mesiacov



System Air Support

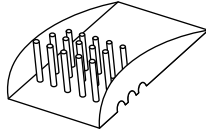

Na fotografii a obrázku je znázornený korektor veľkosti L

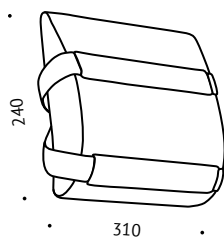
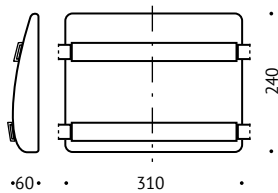

Najnovší korektor zo série R, ktorý ideálne vyplní medzeru medzi driekovou chrbticou a operadlom.



15+



ZÁRUKA 12
MESIACOV



BEZ
FREÓNŮV

FARBY:

R02 | R04

Upevnenie na gumené pásy zaručuje jednoduchú montáž. Vyrobený z polyuretánovej pružnej peny, so snímateľným potahom.



Zdravotnícka pomôcka I. triedy v súlade s požiadavkami Smernice Rady 93/42/EEC. Testovaný Inštitútom textilných technológií – spĺňa normy ISO/IEC 17025:2005; je držiteľom Certifikátu Laboratória pre chemický výskum a inštrumentálne analýzy – BCH.

29 ORTOPEDICKÉ
KOREKTORY

R21 | Normal | Stredný | 408-720-N2-S | 5907439121380
408-720-N2-M | 5907439121397
408-720-N2-L | 5907439121403

HALVMĀN B75

Cestovný stabilizátor

Ideálny na zabezpečenie krku a hlavy počas spánku posediačky a v polosede. Udržiava hlavu v polohe priaznivej pre spánok, stabilizuje periférne pohyby hlavy pri nerovnomernej jazde, pričom minimalizuje bolestivé poškodenia väzív krčnej chrbtice. Stabilizátor je k v ponuke aj vo verzii rozmermi prispôsobenej vekovej kategórii 7 – 16 rokov (Halvmån B75d).

- ✓ ľahko sa prenáša
- ✓ podopiera krk a hlavu počas cesty
- ✓ v ponuke v 2 veľkostiach (B75d pre deti a B75 pre mládež a dospelých)
- ✓ možnosť prať celý vankúš v práčke
- ✓ mimoriadne odolný
- ✓ záruka 12 mesiacov

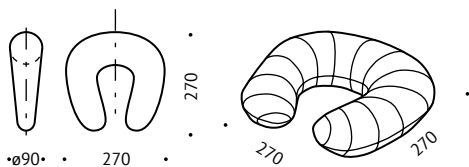

Halvmån B75

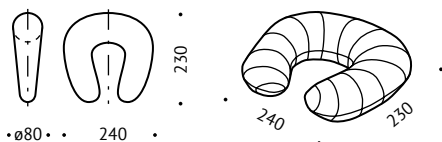

Halvmån B75d



Halvmån B75 má tvar rožka, ktorý dokonale stabilizuje oblasť krčnej chrbtice pri cestovaní.



7+

ZÁRUKA 12
MESIACOVBEZ
FREŔNOVCESTA
AUTOMCESTA
LIETADLOM

FARBY:

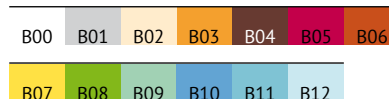

Stabilizátor Halvmån B75 sa najčastejšie používa počas jazdy autom, vlakom alebo pri cestovaní v lietadle. V ponuke v širokej škále farieb. Ľahké používanie, je bezpečný a veľmi odolný, možno ho prať v práčke.



Zdravotnícka pomôcka I. triedy v súlade s požiadavkami Smernice Rady 93/42/EEC. Testovaný Inštitútom textilných technológií – spĺňa normy ISO/IEC 17025:2005; je držiteľom Certifikátu Laboratória pre chemický výskum a inštrumentálne analýzy – BCH.



30 ORTOPEDICKÉ
KOREKTORY

B75d | Výplň | 408-203-W2-S | 5907439121007
B75 | Výplň | 408-203-W2-M | 5907439121700

BOLSTER A70

Ortopedický záhľavník

Ortopedický záhľavník Bolster je dokonalou verziou automobilového alebo cestovného vankúša. Je to stabilizátor oblasti krku, ktorý zmierňuje dôsledky dysfunkcie krčnej chrbtice súvisiace s oslabenými väzivami. Zmierňuje bolestivé napätie vznikajúce pri dlhom cestovaní a v monotónnej polohe. Už aj 15-minútový relax na záhľavníku ku Valde dokáže citelne vrátiť krčnej chrbtici stav rovnováhy svalstva a liečiť bolesť vyplývajúcu z jednostranného zaťaženia.

- ✓ anatomický tvar „mini“ vankúša
- ✓ ideálny na cesty
- ✓ odolný a s jednoduchým skladaním
- ✓ ideálna opora krčnej chrbtice
- ✓ dostupný s 2 typmi pien: Valde Memory Foam (VMF) a Valde Normal Foam (VNF)
- ✓ záruka 12 mesiacov

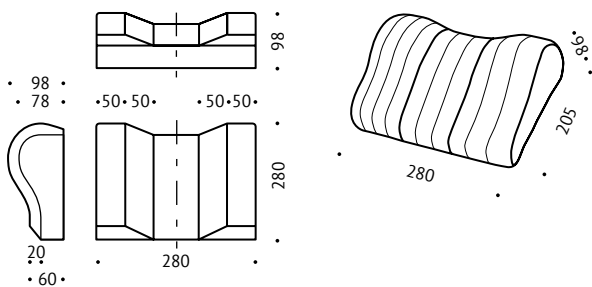

Záhľavník Bolster A70 zmierňuje bolestivé napätie svalov na krku pri dlhom cestovaní.



15+



ZÁRUKA 12
MESIACOV



PAMÄŤOVÁ
PENA



BEZ
FREONOV

FARBÝ*:

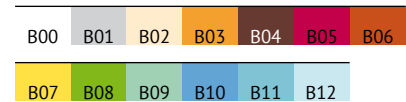

Bolster je „mini“ cestovný vankúš, ktorý sa vďaka gumeným pásmom veľmi ľahko pripieňuje k hlavovej opierke na sedadle automobilu. Je tiež ideálny ako záhľavník pri dlhšej ceste autobusom.

Vďaka ergonomickému, univerzálnemu a anatomickému tvaru, ako aj malým rozmerom nadhlavníka sa môže pri cestovaní používať aj ako rehabilitačná pomôcka spĺňajúca liečebno-terapeutické kritériá. Je v ponuke vo froté potahoch, v rôznych farebných variantoch.

* Možnosť objednať okrem základnej farby ľubovoľnú inú farbu (doba vyhotovenia 3 pracovné dni).



Zdravotnícka pomôcka I. triedy v súlade s požiadavkami Smernice Rady 93/42/EEC. Testovaný Inštitútom textilných technológií – spĺňa normy ISO/IEC 17025:2005; je držiteľom Certifikátu Laboratória pre chemický výskum a inštrumentálne analýzy – BCH.

31 ORTOPEDICKÉ
KOREKTORY

A70 | Memory | Stredný | 408-207-M2-M | 5907439121618
Normal | Stredný | 408-207-N2-M | 5907439121557

ORÖRLIG B70

Stabilizátor

Orörlig vo verzii elastickej peny VNF (Valde Normal Foam) ako dištančný vankúš medzi kolená uvoľňuje driekovú chrbticu v polohe ležmo na boku. Viacfunkčný stabilizátor Orörlig vo verzii pamäťovej peny VMF (Valde Memory Foam) Vám umožní vychutnať si chvíle oddychu. Je ideálnou podporou krčnej chrbtice po zraneniach. Umiestnenie stabilizátora pod krkom uvoľňuje svalstvo krku. Stabilizátor sa najčastejšie používa pri cestovaní, ale rovnako skvelým pomocníkom je aj pri čítaní alebo pozieraní televízie.

- ✓ v ponuke v 2 druhoch pien: VMF (Valde Memory Foam) a VNF (Valde Normal Foam)
- ✓ má 2 výrezy rôznej hĺbky
- ✓ dokonale podopiera krčnú chrbticu (pamäťová pena VMF)
- ✓ používa sa ako vankúš medzi kolená (pena Normal VNF)
- ✓ možnosť upevniť vankúš k automobilovému sedadlu
- ✓ záruka 12 mesiacov

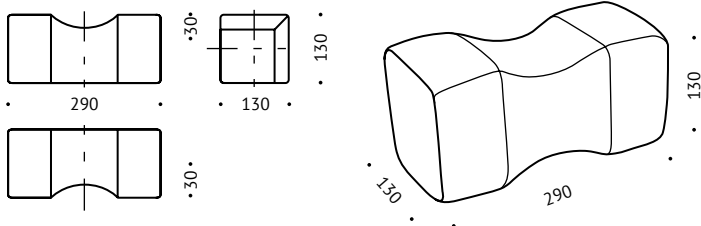

Orörlig je stabilizátor v tvare kosti, ktorý uvoľňuje oblasť krčnej alebo bedrovej chrbtice.



15+



ZÁRUKA 12 MESIACOV



PAMÄŤOVÁ PENA



BEZ FREŔNOV



POL. MEDZI KOLENAMI



POLOHA POD KRKOM

KOLORYSTYKA:

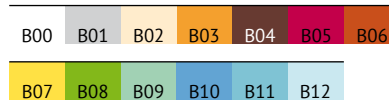

Stabilizátor nie je veľký, zaberie málo miesta, ľahko si ho možno zobrať kdekolvek so sebou. Udržiava hlavu a chrbticu v správnej polohe, čo predchádza stuhnutiu krku a šije. Stabilizátor má dva výrezy rôznej hĺbky, vďaka čomu možno jeho výšku prispôbovať otáčaním.

VALDE BACK R22

Nastaviteľný vankúš pod chrbát

Valde Back je vankúš podopierajúci driekovú chrbticu vyrobený z najkvalitnejšieho elastického dreva odolného proti záťaži. Vankúš je potiahnutý vysokokvalitným velúrovým materiálom s penovou vložkou, vďaka čomu pri používaní poskytuje vysoký komfort. Valde Back je vybavený systémom pumpovanej regulácie podpory driekovej chrbtice. Vďaka tomu ho možno ideálne prispôbiť vlastným požiadavkám. Systém pneumatického zdvíhadla lordózy driekovej chrbtice je možné regulovať v rozmedzí od 3 do 8 cm. Valde Back je ideálnou podporou chrbtice tak pri jazde autom, ako aj pri sedení na stoličke, na pohovke či v kresle. Vďaka jeho pevnej konštrukcii ho možno používať všade.

- ✓ maximálna kvalita
- ✓ odolná konštrukcia
- ✓ možnosť regulácie výplne driekovej oblasti
- ✓ použitie vankúša pod chrbát pre každé sedadlo
- ✓ pevné elastické pásy upevňujúce vankúš
- ✓ záruka 3 roky



Vankúš Valde Back so systémom pumpovanej regulácie podopiera driekovú chrbticu.



15+



ZÁRUKA 3 ROKY



REGULÁCIA PUMPOU



BEZ FREÓNO

FARBY:

R05 R07

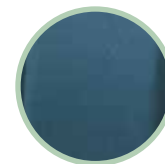

VELÚROVÉ ČALÚNENIE

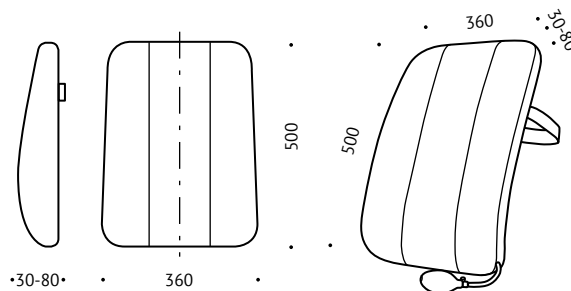

Súprava vankúša Valde Back obsahuje:

- pneumatické zdvíhadlo lordózy krčnej chrbtice
- tlakovú hadičku
- pumpičku tlakového typu s reduktorom tlaku
- ventil na redukciiu tlaku
- tlakovú nádobku
- stojan formátovanej tvarovky
- velúrové čalúnenie z vysokelastickej peny



Zdravotnícka pomôcka I. triedy v súlade s požiadavkami Smernice Rady 93/42/EEC. Testovaný Inštitútom textilných technológií – spĺňa normy ISO/IEC 17025:2005; je držiteľom Certifikátu Laboratória pre chemický výskum a inštrumentálne analýzy – BCH.

33 ORTOPEDICKÉ KOREKTORY

R22 | elastické drevo s penovou vrstvou s reguláciou pomocou pumpy | 408-720-B-U | 5907439121106



Zdravotnícka pomôcka I. triedy v súlade s požiadavkami Smernice Rady 93/42/EEC. Testovaný Inštitútom textilných technológií – spĺňa normy ISO/IEC 17025:2005; je držiteľom Certifikátu Laboratória pre chemický výskum a inštrumentálne analýzy – BCH.



FÖRSKOLA B80

Anatomický vankúš v tvare rožka

Förskola B80 je určená pre dojčiacie matky, pomáha odľahčiť chrbticu pri držaní dieťaťa v náručí. Vankúš uľahčuje dojčenie a vďaka optimálnemu, ergonomickému tvaru zaručuje dieťaťu maximálne pohodlie. Je vhodný aj pre staršie osoby pri ležaní, sedení, pozeraní televízie alebo pri čítaní.

- ✓ široké spektrum využitia
- ✓ dokonalá opora pre chrbticu (možno si zvoliť miesto podopretia)
- ✓ odľahčuje chrbticu matky počas dojčenia, dospelých a starších osôb počas práce, ideálny na stabilizáciu tela malého dieťaťa
- ✓ v ponuke v rôznych vzoroch
- ✓ záruka 12 mesiacov

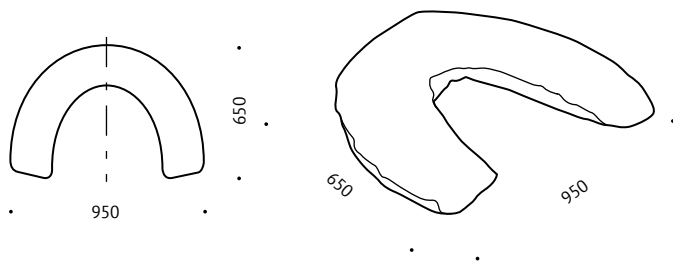

Anatomický vankúš v tvare rožka podopieraajúci chrbticu; pre dojčiacu matku, malé deti a staršie osoby.



0+



ZÁRUKA 12
MESIACOV



BEZ
FREÓNOV

FARBÝ*:

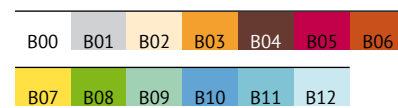

Vďaka výplni je to najlepší vankúš v tvare rožka na trhu. Vďaka ideálne zvoleným polystyrénovým guľôčkam sa dokáže ideálne prispôbiť telu, pričom poskytuje maximálny komfort používania.

* Možnosť jednofarebného potahu na objednávku.



Zdravotnícka pomôcka I. triedy v súlade s požiadavkami Smernice Rady 93/42/EEC. Testovaný Inštitútom textilných technológií – spĺňa normy ISO/IEC 17025:2005; je držiteľom Certifikátu Laboratória pre chemický výskum a inštrumentálne analýzy – BCH.

35 ORTOPEDICKÉ
KOREKTORY

B80 | Polystyrénové granule | 408-090-82-L | 5907439121670

PERFECT B91

Ortopedický klinový vankúš pod nohy

Podkolenný klinový vankúš Perfekt B91 je ideálnou podporou pre nohy pri ležaní na chrbte. Udržiava nohy v mierne vyvýšenej polohe. Klinový vankúš pod nohy Perfect sa najčastejšie používa na odľahčenie a relax, odporúča sa však aj pri poúrazových stavoch alebo pri kĺbových žilách, ako aj pre tehotné ženy. Klinový vankúš Perfect je odporúčaný predovšetkým pre osoby, ktoré potrebujú dopriať svojim nohám uvoľnenie po nadmernej záťaži (opuchnuté nohy, kŕčové žily). Nižšia verzia (13 cm) sa odporúča osobám, ktoré trpia cievny ochoreniami. Jeho anatomický tvar zabraňuje tlaku a zaručuje maximálne pohodlie pri používaní. Podkolenný klinový vankúš je v ponuke vo verzii peny Normal VNF a Memory VMF so stredným typom tvrdosti. Pri ležaní na boku udržiava bedrá v rovnej polohe vzhľadom k chrbtici, vďaka čomu je vhodnou pomôckou pri rehabilitácii. Jeho anatomický tvar zabraňuje tlaku a zaručuje maximálne pohodlie pri používaní.

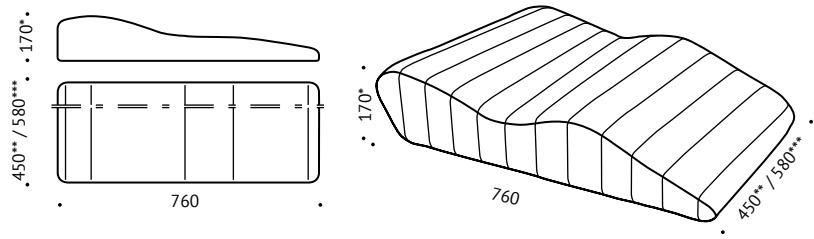
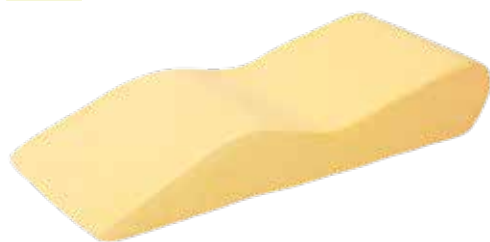

Klinový vankúš B91 je ideálnou podporou pre nohy pri ležaní na chrbte.



15+

ZÁRUKA 12
MESIACOVPAMÄŤOVÁ
PENABEZ
FREÓNOV

FARBY:

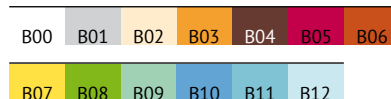

Navrhnutý a vyrábaný v dvoch šírkach: 450 mm (Perfect B91) a 580 mm (Perfect B90) a dvoch výškach: 170 mm a 130 mm (na objednávku).

* klinový vankúš s výškou 130 mm dostupný na objednávku
**Perfect B91
***Perfect B90



Zdravotnícka pomôcka I. triedy v súlade s požiadavkami Smernice Rady 93/42/EEC. Testovaný Inštitútom textilných technológií – spĺňa normy ISO/IEC 17025:2005; je držiteľom Certifikátu Laboratória pre chemický výskum a inštrumentálne analýzy – BCH.



36 ORTOPEDICKÉ
KOREKTORY

B90	Memory	408-108-M2-L	5907439121014
	Normal	408-108-N2-L	5907439121021
B91	Memory	408-108-M2-M	5907439121038
	Normal	408-108-N2-M	5907439121045

VALS B92

Podkolenný ortopedický valček

Podkolenný valček je pomôckou pri rehabilitácii dolných končatín a pri liečbe ochorení driekovej chrbtice (zápal nervových koreňov) metódou odľahčenia väziv křížovej a bedrovej chrbtice. Dvíha a mierne odľahčuje kolena a udržiava nohy v ohnutej polohe. Valček Vals sa používa aj pri rehabilitácii brušných a svalov chrbtice jeho podložením pod kolena.

- ✓ ideálny na rehabilitáciu
- ✓ v ponuke v mnohých farbách
- ✓ jednoduché a praktické použitie
- ✓ dostupný v 2 verziách najvyššej kvality peny VMF a VMF (Memory a Normal)

- ✓ 2 typy potahov: froté a 100 % bavlna
- ✓ záruka 12 mesiacov

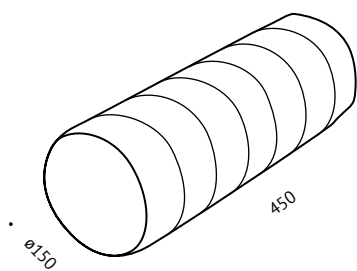
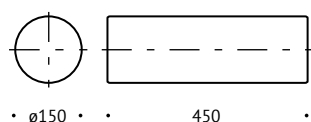

Valček Vals je ideálny na rehabilitáciu dolných končatín a liečbu ochorení chrbtice.



15+



ZÁRUKA 12
MESIACOV



PAMÄŤOVÁ
PENA



BEZ
FREÓNOV

FARBY:

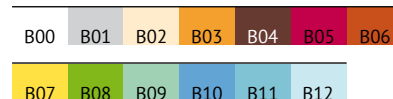

Valde Vals je vyrobený z polyuretánovej peny VNF a VMF (Normal a Memory). Pokrytý snímateľným potahom z froté materiálu alebo 100 % bavlny v širokej ponuke farieb.

Valček Memory sa dá používať aj ako valček pod hlavu. V tomto prípade sa odporúča pre vysoké osoby.

Valček v prevedení Memory



Zdravotnícka pomôcka I. triedy v súlade s požiadavkami Smernice Rady 93/42/EEC. Testovaný Inštitútom textilných technológií – spĺňa normy ISO/IEC 17025:2005; je držiteľom Certifikátu Laboratória pre chemický výskum a inštrumentálne analýzy – BCH.

37 ORTOPEDICKÉ
KOREKTORY

B92 | Memory | 408-107-M2-M | 5907439121069
Normal | 408-107-N2-M | 5907439121052

POOPERAČNÝ KLINOVÝ VANKÚŠ B101

Proflovaný klinový vankúš pre ženy po mastektómii

Klinový vankúš Valde bol navrhnutý na špeciálne účely. Ideálny tvar nespôsobuje napätie na mieste jeho používania. Vyrobený z najkvalitnejšej peny VNF (vysokoelastická pena) so stredným stupňom tvrdosti. Je určený na podopieranie opuchnutých končatín. Je dokonalou oporou pre ruku pacienta počas liečby a/alebo na prevenciu ochorení pohybového ústrojenstva alebo kardiovaskulárnych ochorení (napr. únavové natiahnutie/poškodenie svalov, pooperačný lymfatický edém). Je odporúčaný pre ženy po mastektómii. Tento produkt možno používať na podporu rôznych častí ruky (t. j. zápästia, lakťa alebo ramena).

- ✓ pooperačná podpora horných končatín
- ✓ mimoriadne odolná pena Valde VNF
- ✓ záruka 12 mesiacov

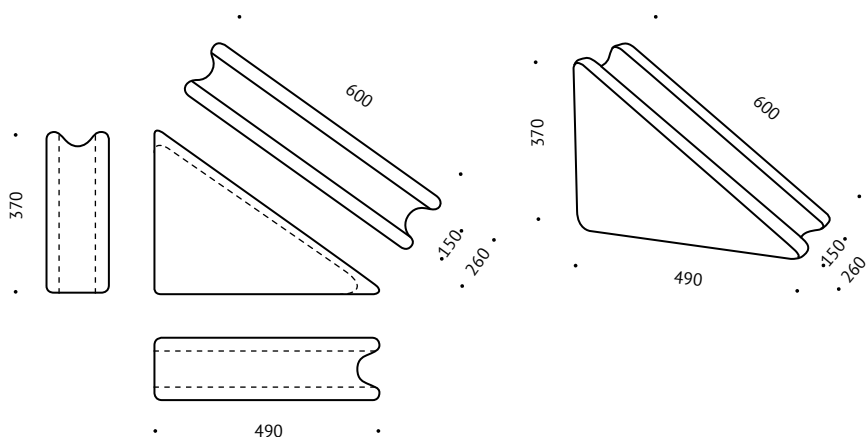

Pooperačný klinový vankúš podopiera rôzne časti ruky, pričom nespôsobuje napätie na mieste



15+



ZÁRUKA 12
MESIACOV



BEZ
FREŇNOV

FARBY:

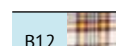

V ponuke v belasej farbe alebo s károvým vzorom.

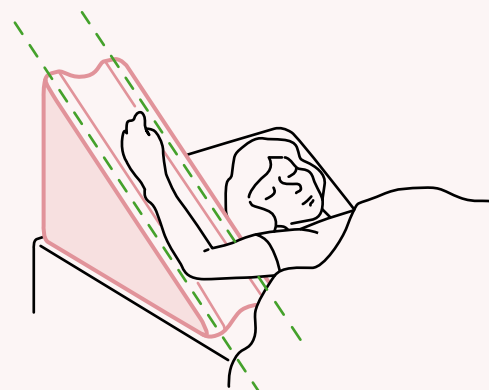
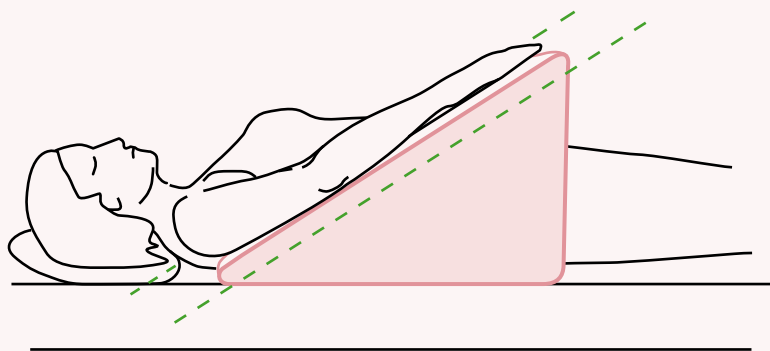

Zdravotnícka pomôcka I. triedy v súlade s požiadavkami Smernice Rady 93/42/EEC. Testovaný Inštitútom textilných technológií – spĺňa normy ISO/IEC 17025:2005; je držiteľom Certifikátu Laboratória pre chemický výskum a inštrumentálne analýzy – BCH.

38 ORTOPEDICKÉ
KOREKTORY

B101 | Normal | Stredný | 408-108-N3-L | 5907439121564

POÚRAZOVÝ KLINOVÝ VANKÚŠ MEDZI NOHY B100

Vankúš na stabilizáciu dolných končatín

Ergonomický tvar klinového vankúša nespôsobuje napätie na mieste jeho používania. Vyrobený z najkvalitnejšej peny VNF so stredným stupňom tvrdosti. B100 je klinový vankúš odporúčaný ortopédmi a rehabilitačnými pracovníkmi. Klinový vankúš sa odporúča pri: poúrazovej rehabilitácii dolných končatín (zlomeniny, vykĺbeniny, natiiahnutie svalov), pri zakrivení nôh, po úrazoch panvy. Keď sú kĺby znehybnené, napr. po zlomenine, svaly vtedy prestávajú pracovať. Proces rekonvalescencie je v takýchto prípadoch zdĺhavý. Každý z nás by ho chcel urýchliť, ale vtedy sa môžeme vystaviť napr. poúrazovému zakriveniu nôh. Klinový vankúš B100 stabilizuje a umožňuje urýchlenie rehabilitácie dolných končatín pri oddychu a počas spánku. Vďaka nemu nie sú nohy, kolená a chodidlá vystavené zakriveniu po zložení sadry, dlahy alebo iného znehybnenia dolných končatín. Podporuje prácu svalov pri poúrazovej rehabilitácii.

- ✓ poúrazový klinový vankúš na nohy
- ✓ používanie klinového vankúša zabraňuje zakriveniu končatín
- ✓ mimoriadne odolná pena Valde VNF
- ✓ záruka 12 mesiacov

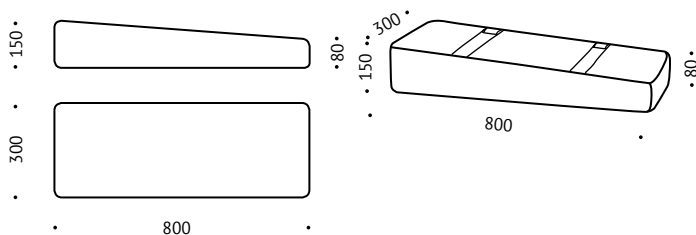

Klinový vankúš B100 je ideálny na rehabilitáciu dolných končatín po úraze, pri zakrivení nôh či po úrazoch panvy.



15+



ZÁRUKA 12
MESIACOV



BEZ
FREÓNOV

FARBY:

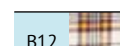

V ponuke v belasej farbe alebo s károvaným vzorom.



Zdravotnícka pomôcka I. triedy v súlade s požiadavkami Smernice Rady 93/42/EEC. Testovaný Inštitútom textilných technológií – spĺňa normy ISO/IEC 17025:2005; je držiteľom Certifikátu Laboratória pre chemický výskum a inštrumentálne analýzy – BCH.

39 ORTOPEDICKÉ
KOREKTORY

B100 | Normal | Stredný | 408-108-NS-N | 5907439121502

VRCHNÉ MATRACE VALDE B9

Vrchné matrace

Vrchné matrace sú ideálne riešenie pre každého, kto neplánuje meniť svoj matrac alebo pohovku. Vrchný matrac je vyrobený z 5-centimetrovej vrstvy najkvalitnejšej peny Memory VMF. Je odolný a predstavuje dokonalú oporu pre chrbticu počas spánku. Položenie vrchného matraca na iný matrac alebo na pohovku umožňuje relaxačný a zdravý spánok. Vrchný matrac Valde eliminuje nerovnosti súvisiace s matracom, na ktorom spíme a prispôsobuje sa tvaru nášho tela bez toho, aby naň vyvíjal tlak. Pena reaguje na teplo, preto na chorých a bolestivých miestach tela mäkne a netlačí. Vrchný matrac Valde 5 cm Memory si možno so sebou vziať kamkoľvek. Ľahko sa balí, možno ho zrolovať alebo zložiť na niekoľko častí. Po rozložení sa pena vráti do svojho pôvodného tvaru (v tom prípade treba chvíľu počkať; čas, za ktorý sa pena vráti do svojej polohy závisí od času, aký bola zložená).

- ✓ jednoduché a praktické používanie
- ✓ možnosť vziať si ho so sebou na cesty
- ✓ odstraňuje nerovnosti iného matraca alebo pohovky
- ✓ značne zlepšuje komfort počas spánku
- ✓ ponúkané šírky: 80 – 200 cm
- ✓ podporuje regeneráciu svalov počas spánku
- ✓ odľahčuje svaly chrbtice

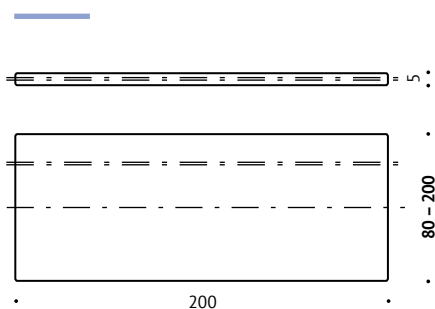

Možnosť objednania ľubovoľného rozmeru.



Nevyvoláva alergie.



Praktický a ľahký vrchný matrac zlepšuje kvalitu spánku odľahčovaním svalov chrbtice.



15+



ZÁRUKA 12 MESIACOV



PAMÄŤOVÁ PENA



BEZ FREÓNOV

Spánok na vrchnom matraci Valde je absolútne bezpečný!

Vrchný matrac citeľne zlepšuje kvalitu spánku. Ak sme si len nedávno zakúpili nový matrac, pohovku či posteľ a pociťujeme bolesti chrbtice – najlepším riešením je v takomto prípade zaobstarat si vrchný matrac Valde. Je to praktická a rozumná voľba na dlhé roky.

Všetky naše produkty sú vyrobené v Poľsku z najkvalitnejších materiálov. Sú pachovo neutrálné, neobsahujú freón! Sú držiteľmi certifikátov: CE, „Priateľský pre človeka“, Značku kvality „Q“. Majú pozitívne hodnotenia rehabilitačného strediska „STOCER“ so sídlom v Konstantine a rehabilitačného strediska Krojanty.



Zdravotnícka pomôcka I. triedy v súlade s požiadavkami Smernice Rady 93/42/EEC. Testovaný Inštitútom textilných technológií – spĺňa normy ISO/IEC 17025:2005; je držiteľom Certifikátu Laboratória pre chemický výskum a inštrumentálne analýzy – BCH.

40 ORTOPEDICKÉ MATRACE

B95-5 cm	Memory	80 / 90 cm	408-001-M1-N	5907439121359
		120 cm	408-001-M2-N	
		140 cm	408-001-M3-N	
		160 cm	408-001-M4-N	
		180 cm	408-001-M5-N	

PENOVÉ MATRACE VALDE PRE DETI B96

Obojstranné matrace

Zdravý spánok dieťaťa je túžbou každého rodiča. Každý z nás chce dbať o zdravie svojho dieťaťa od prvých dní jeho života. Preto sme vytvorili obojstranné matrace Valde, ktoré slúžia deťom už od prvého dňa života až do veku 8 rokov. Pre deti po dovŕšení veku osem rokov máme v ponuke ďalšie matrace.

Obojstranný matrac Valde pre deti je ideálnym riešením. Matrac sa skladá z dvoch strán: strana Viscoelastic Memory a strana Viscoelastic Normal. Od narodenia do veku jedného roka dieťa spí na strane „Normal“. Potom môžeme matrac otočiť na druhú stranu „Memory“. Vďaka spánku na strane „Memory“ spí dieťa pokojnejšie. Mnoho rodičov a lekárov postrehlo, že spanie na matraci Valde podporuje správny rozvoj chrbtice dieťaťa. Deti, ktoré spali na našich matracoch, majú správne vyvinutú chrbticu a vykazujú lepšiu pohybovú zdatnosť. Obojstranné matrace Valde umožňujú dieťaťu regeneračný spánok. Odľahčujú a uvoľňujú svaly chrbtice.

- ✓ možnosť voľby strany matraca
- ✓ odporúčaný od prvého dňa života (strana „Normal“)
- ✓ stabilizuje a upokojuje dieťa počas spánku (strana „Memory“)
- ✓ napomáha správne vývinu chrbtice dieťaťa od prvých dní života
- ✓ deti spiace na matracoch Valde vykazujú lepšie pohybové schopnosti a voľnosť pohybu

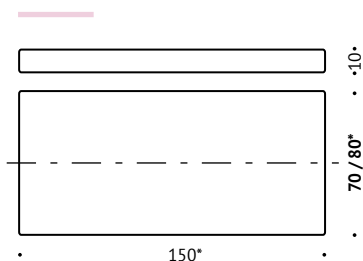

*Možnosť objednania ľubovoľného rozmeru.



Praktický a ľahký vrchný matrac zlepšuje kvalitu spánku odľahčovaním svalov chrbtice.



0-8



ZÁRUKA 12 MESAČOV



PAMÄŤOVÁ PENA



BEZ FREŇONOV



OBOJSTRANNÝ



VÝŠKA 10cm



POLOHA NA BOKU



POLOHA NA CHRBTI



POLOHA NA BOKU

Produkty Valde „pre deti“ sú pozitívne hodnotené ortopédmi a pediatriami. Sú držiteľmi certifikátov CE a „Bezpečný pre dieťa“. Všetky naše produkty sú vyrobené v Poľsku z najkvalitnejších materiálov. Sú pachovo neutrálne, neobsahujú freón! Vankúše a matrace Valde sú bezpečné pre celú rodinu. Už viac ako 30 rokov dbáme na kvalitu Valde.



Matrace odporúčané matkami alergikov!



Výrobok vhodný pre deti.



Zdravotnícka pomôcka I. triedy v súlade s požiadavkami Smernice Rady 93/42/EEC. Testovaný Inštitútom textilných technológií – spĺňa normy ISO/IEC 17025:2005; je držiteľom Certifikátu Laboratória pre chemický výskum a inštrumentálne analýzy – BCH.

41 ORTOPEDICKÉ MATRACE

B96-10 cm	Memory / Normal	80 cm	408-002-M1-M	5907439121588
		90 cm	408-002-M2-M	
		120 cm	408-002-M3-M	
		140 cm	408-002-M4-M	
		160 cm	408-002-M5-M	
		180 cm	408-002-M6-M	

PENOVÉ MATRACE VALDE B96/B97/B98

Obojstranné matrace typu „Leto – Zima”

Penové matrace Valde sú inováciou, najmä pokiaľ ide o kvalitu a využitie. Sú to matrace vyrobené v troch výškach: 10 cm, 15 cm a 20 cm. Matrace Valde s výškou od 10 – 20 cm sú penové matrace vyrobené z najkvalitnejšej peny VMF a VNF. Kombináciou týchto dvoch pien vzniká ideálny obojstranný matrac. Tieto matrace sa nazývajú „Leto – Zima”. Jedna strana matraca („Zima”) je vyrobená z najlepšieho typu peny Memory, ktorá sa prispôsobuje tvaru tela, a druhá („Leto”) je vyrobená z pružnej peny so stredným alebo vysokým stupňom tvrdosti (v závislosti od potrieb klienta). Matrace „Leto – Zima” sú dostupné v nízkej, strednej alebo vysokej tvrdosti peny VMF s tvarovou pamäťou. V závislosti od vlastných preferencií a požiadaviek je možné vybrať si matrac maximálne vyhovujúci našim potrebám. Obojstranný matrac je ideálnym riešením pre každého, kto chce spať zdravo! Odstraňuje bolesti chrbtice, napomáha uvoľneniu svalstva krčnej chrbtice. Na takomto matraci sa dá spať bez vankúša, pretože jeho povrch sa maximálne prispôsobí tvaru tela a hmotnosti. Keďže pena Viscoelastic Memory reaguje na teplotu tela (strana „Zima”), odporúča sa spať na strane „Leto”. Strana „Leto” je vyrobená z pružnej peny, ktorá nehromadí teplo, vďaka čomu sa telo pri vysokých teplotách nepotí, a tak môžeme spať lepšie a pokojnejšie. Keď teplota vzduchu klesá pod 20 °C matrac môžeme otočiť na stranu Memory, teda na stranu „Zima”, a vtedy spíme na matraci, ktorý sa prispôsobuje nášmu telu (odporúčajú spánok na strane Memory alebo Normal podľa vlastných potrieb). Účinky pociťované pri spánku na matraci Valde „Leto – Zima” umožňujú pokojný a maximálne regeneračný spánok. Matrace sú dostupné v každej šírke a v troch stupňoch tvrdosti (mäkký/stredný/tvrďý). Kúpa matraca Valde „Leto – Zima” je správnou a rozumnou voľbou na dlhé roky.

- ✓ možnosť regulácie tepla matraca zmenou jeho strany („Leto – Zima”)
- ✓ možnosť výberu matraca v každej veľkosti
- ✓ prispôsobuje sa tvaru tela
- ✓ 3 stupne tvrdosti a 3 typy výšky (B96-10/B97-15/B98-20 cm)
- ✓ odporúčajú od prvého dňa života
- ✓ mimoriadne odolný
- ✓ zlepšuje kvalitu života vďaka zdravému spánku

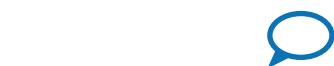
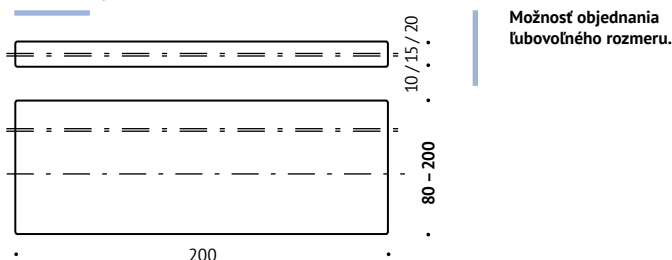

Obojstranný penový matrac typu „Leto – Zima“ ideálne reguluje teplotu tela počas spánku.



Vyrábame aj neštandardné matrace na objednávku, radi prijímame výzvy od našich klientov.

Všetky naše produkty sú vyrobené v Poľsku z najkvalitnejších materiálov. Sú pachovo neutrálné, neobsahujú freón! Sú držiteľmi certifikátov: CE, „Priateľský pre človeka”, Značka kvality „Q”. Majú pozitívne hodnotenia rehabilitačného strediska „STOCER” so sídlom v Konstantine a rehabilitačného strediska Krojanty.



Voľba výšky matraca podľa veku:

výška (cm)	10	15	20
vek	0-8	8-15	15+

! **Mimoriadne odolný.** ! **Nevyvoláva alergie.**

B96-10 cm	Memory / Normal	80 cm	408-002-M1-M	5907439121588
		90 cm	408-002-M2-M	
		120 cm	408-002-M3-M	
		140 cm	408-002-M4-M	
		160 cm	408-002-M5-M	
		180 cm	408-002-M6-M	

B97-15 cm	Memory / Normal	80 cm	408-003-M1-M	5907439121250
		90 cm	408-003-M2-M	
		120 cm	408-003-M3-M	
		140 cm	408-003-M4-M	
		160 cm	408-003-M5-M	
		180 cm	408-003-M6-M	

Zdravotnícka pomôcka I. triedy v súlade s požiadavkami Smernice Rady 93/42/EEC. Testovaný Inštitútom textilných technológií – spĺňa normy ISO/IEC 17025:2005; je držiteľom Certifikátu Laboratória pre chemický výskum a inštrumentálne analýzy – BCH.



42 ORTOPEDICKÉ MATRACE

B98-20 cm	Memory / Normal	80 cm	408-004-M1-M	5907439121274
		90 cm	408-004-M2-M	
		120 cm	408-004-M3-M	
		140 cm	408-004-M4-M	
		160 cm	408-004-M5-M	
		180 cm	408-004-M6-M	

MATRAC VALDE MARLEK

Ortopedický matrac

Matrace Marlek môžu byť individuálne prispôbené konkrétnemu ochoreniu alebo potrebám klienta. Veľmi dobre vieme, že osoby trpiace z dôvodu rôznych úrazov kostí alebo nervov sú nútené tráviť čas prevažne poležiaci. Preto sme vytvorili nový Marlek, ktorý je dvakrát odolnejší a účinnejší.

Výber matraca na spanie a navyše špecializovaného – ortopedického matraca nie je jednoduchý.

Matrac Marlek je skutočný ortopedický matrac! Špeciálna zónová konštrukcia zaručuje pokojný spánok a regeneráciu síl. Bol vytvorený z niekoľkých zón, ktoré naši odborníci môžu prispôbiť potrebám konkrétnej osoby (je to matrac vyrábaný na objednávku). Po prispôbení modulov je matrac pripravený na používanie. Tento matrac sa dá zakúpiť aj v univerzálnej verzii. Univerzálny matrac má štandardne rozložené zóny. Smer ležania na matraci je uvedený v návode.

Matrace Marlek sa skladajú z dvoch vrstiev a zo šiestich zón tvrdosti. Takýto matrac označujeme prívlastkom „zónový“ (obr. 1). Umiestnenie tela na matraci Marlek je výnimočné. Vďaka vrstvám a zónam je chrbtica v prirodzenej anatomickej polohe. Ramená a bedrá (zóna 2 a 4) sú priradené nižšie podľa hmotnosti ležiacej osoby preto, aby nedochádzalo k tlaku, tvorbe nerovností alebo k nadmernému vytlačaniu chrbtice. Matrac Marlek sa inteligentne prispôbuje tvaru tela. Nespôsobuje tlak, odľahčuje chrbticu a napomáha liečbe celého tela. Pri zdravom, regeneračnom spánku oddychuje aj naša psychika, ktorá je spolu s chrbticou pilierom našej existencie.

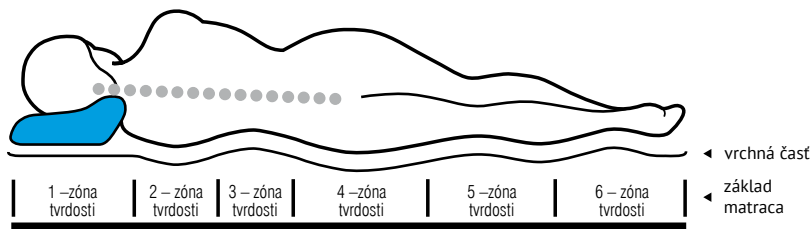

Obr. 1 znázorňuje rozdelenie matraca Valde na zóny a vrstvy (spodná a vrchná časť).

Na tvorbe matraca Marlek sme pracovali presne 496 dní. Za ten čas sme ho mohli podrobiť mnohým testom. Naše matrace boli vytvorené v spolupráci s ortopédmi a rehabilitačnými pracovníkmi. Každý matrac Marlek má tú istú konštrukciu.



Zónové matrace Marlek v novom dizajne sú odolnejšie a stabilnejšie.



15+



ZÁRUKA 2 ROKY



PAMÄŤOVÁ PENA



POLOHA NA BOKU



POLOHA NA CHRBTI



POLOHA NA BRUCHU



BEZ FREŇONOV



SYSTÉM ZÓN

Všetky naše produkty sú vyrobené v Poľsku z najkvalitnejších materiálov. Sú pachovo neutrálné, neobsahujú freón! Sú držiteľmi certifikátov: CE, „Priateľský pre človeka“, Značka kvality „Q“. Majú pozitívne hodnotenia rehabilitačného strediska „STOCER“ so sídlom v Konstantine a rehabilitačného strediska Krajanty.



Zdravotnícka pomôcka I. triedy v súlade s požiadavkami Smernice Rady 93/42/EEC. Testovaný Inštitútom textilných technológií – spĺňa normy ISO/IEC 17025:2005; je držiteľom Certifikátu Laboratória pre chemický výskum a inštrumentálne analýzy – BCH.

43 ORTOPEDICKÉ MATRACE

M01 | Memory / Normal | 408-101-NM-1 | 59074391211519

MATRAC VALDE MARLEK

Ortopedický matrac

6 ZÓN TVRDOSTI OZNAČENÝCH FARBAMI:

Zóna 1 je zóna, ktorá sa vyznačuje univerzálnou tvrdosťou. Práve na túto zónu sa položí ortopedický vankúš Valde, ktorý sa vždy prispôbi postave osoby, ktorá bude matrac Valde používať.

Zóna 2 je zóna, ktorá zahŕňa celú ramennú a podramennú oblasť. Práve tu sa nachádza zóna hrudnej chrbtice, ktorá spolu s driekovou oblasťou tvorí najdôležitejšiu časť matraca. V tejto zóne sa nachádzajú moduly so stredným stupňom tvrdosti, prispôsobené potrebám klienta.

Zóna 3 je bedrovou zónou. Je to jedna z najdôležitejších zón matraca. V tejto zóne majú moduly za úlohu vytlačiť a zároveň podprieť driekovú oblasť chrbtice. Ideálne zvolená tvrdosť predstavuje dokonalú podporu pre driekovú oblasť.

Zóna 4 je zónou krížovej kosti, kostrče a panvy. Práve bolesti krížovej chrbtice predchádzajú bolestiam bedrového kĺbu.

Nesprávna podpora krížovej oblasti môže viesť k bolesti bedrového kĺbu, ktorý môže spôsobovať silnú bolesť počas chôdze.

Zóny 5 a 6 sú zóny mimoriadne dôležité pre nohy. Vhodne zvolená tvrdosť peny nevyvíja tlak na žily. Zvlášť odporúčané osobám trpiacim na kŕčové žily, pacientom po operácii a pri problémoch typu: opuchy, kardiovaskulárne ochorenia a studené nohy. Zóny 5 a 6 napomáhajú pri liečbe vyššie uvedených symptómov. Napomáhajú pri rekonvalescencii.

Dobre si uvedomujeme fakt, že na svete neexistujú dve osoby s identickou stavbou tela, a preto sme vytvorili matrac, ktorý možno prispôbiť individuálnym potrebám. Matrac Marlek je možné objednať v univerzálnom zónovom prevedení pre každého (ideálny na rehabilitáciu opornej sústavy) a zároveň je možné zvoliť si matrac špeciálne navrhnutý na konkrétne ochorenie (v takom prípade je nevyhnutná konzultácia a odporúčanie lekára).

Zakúpený matrac Marlek dostanete v príslušnej podobe tak, ako to odporúčajú ortopédi. Matrac Marlek je navrhnutý v súlade so štandardmi odporúčanými lekármi. Marlek je skutočný ortopedický matrac zaregistrovaný ako zdravotnícka pomôcka.

Matrac Marlek je v ponuke v každej veľkosti. Štandardná veľkosť:

200 / 90 / 25 cm

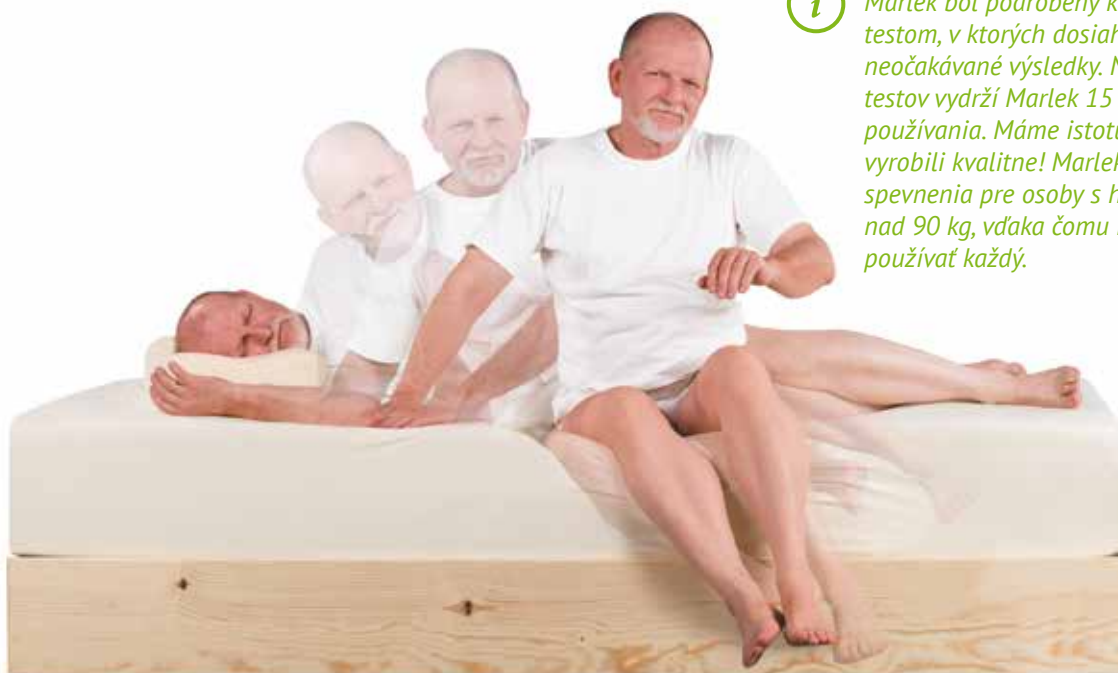
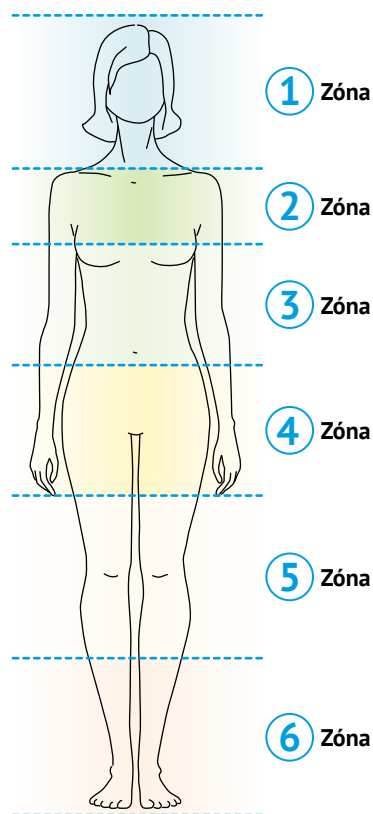

i Marlek bol podrobený klinickým testom, v ktorých dosiahol neočakávané výsledky. Na základe testov vydrží Marlek 15 400 hodín používania. Máme istotu, že sme ho vyrobili kvalitne! Marlek má zároveň spevnenia pre osoby s hmotnosťou nad 90 kg, vďaka čomu ho môže používať každý.

MATRAC VALDE MARLEK

Ortopedický matrac

POHODLIE A PRAKTICKOSŤ MATRACA MARLEK

Okrem svojich liečebných vlastností sa matrac Marlek vyznačuje mimoriadnou pohodlnosťou. Je ľahký aj napriek svojej 25-centimetrovej konštrukcii. Vďaka nízkej hmotnosti ho môže klásť a prekladať aj jedna osoba.

Marlek – LIEČIVÁ KVALITA SPÁNKU!

Marlek bol vytvorený s cieľom pomáhať pacientom s najťažšími a ťažko diagnostikovateľnými ochoreniami. Osoby trpiace veľkými bolesťami chrbtice, v dôsledku ktorých sa nemohli hýbať, alebo osoby s prietržou vyžadujúcou operáciu, po používaní matraca Marlek opäť získali schopnosť mobility. Preto vieme a máme 100 % istotu, že Marlek má liečivé vlastnosti!

*NOVÁ RECEPTÚRA MATRACA MARLEK MÁ ODOLNÚ
A NENAHRADITEĽNÚ KONŠTRUKCIU POMÁHAJÚCU
PRI LIEČBE PORÚCH CHRBTICE.*



STAROSTLIVOSŤ O PRODUKTY

Vankúš

Na udržiavanie hygieny stačí vankúš vetrať, pretrieť vlhkou handričkou s malým množstvom čistiaceho prostriedku a často vymieňať poťah.

Vankúše sa nesmú prať v práčke ani celé namáčať, pretože proces schnutia je zdĺhavý a môže spôsobiť deformáciu, prípadne vznik plesní.



Poťah

Vonkajší poťah je možné prať pri teplote 30 – 40 °C. Osobám s nadmerným potením sa odporúča používať paropriepustné poťahy, ktoré sú tiež v ponuke produktov Valde.



Dezinfekčné prípravky

U distribútora produktov Valde si môžete zakúpiť špeciálne prípravky na čistenie vankúšov s levandulovou, citrónovou alebo borovicovou vôňou. V ponuke je aj verzia čistiaceho prostriedku bez arómy.



3

Záruka

Výrobca poskytuje 3 ročnú záruku na všetky ortopedické korektory odo dňa zdokumentovaného nákupu pod podmienkou dodržiavania odporúčaní a návodov na používanie.

OBLEČKY VALDE

Máme v ponuke široký výber poťahov na ortopedické vankúše Valde. Poťahy sú dostupné v troch materiáloch: jemný velúr, mäkký froté materiál a 100 % bavlna.

Poťahy sú v ponuke v širokej škále farieb a ponuku neustále rozširujeme o nové farby. Náhradné poťahy sú dostupné pre každý výrobok Valde.

Požiadajte nás o veľkoobchodnú ponuku obliečok Valde.



V ponuke Valde nájdete najväčší výber poťahov, vzorov a farieb na trhu.



PONÚKANÉ MATERIÁLY:



VELÚR



FROTÉ



100% BAVLNA



100% LAN



SILVER PLUS

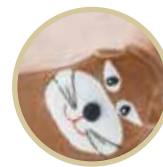

DETSKÉ

